



VELUX®



Комфорт на роки

Каталог продукції ВЕЛЮКС
Діє з 1 квітня 2019 року

**Унікальне
вологостійке
ВІКНО**

www.velux.ua

Комфорт на роки

Конструкція мансардних вікон VELUX спроектована таким чином, щоб витримати будь-які погодні умови.

З вікнами VELUX в мансарді завжди тепло та комфортно.

**ЕКСТРА КОНТУР УЩІЛЬНЕННЯ.
ЩЕ БІЛЬШЕ КОМФОРТУ**

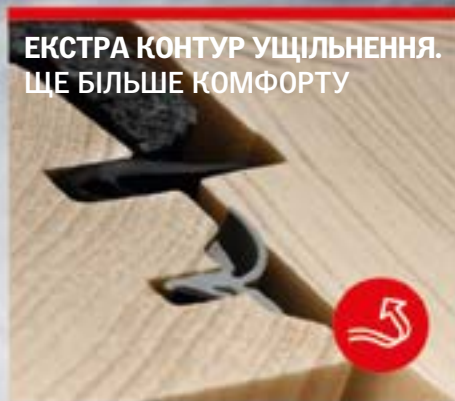

**ГОТОВІ ВИТРИМАТИ
БУДЬ-ЯКІ ПОГОДНІ УМОВИ
ПРОТЯГОМ РОКУ**



**ТЕРМОТЕХНОЛОГІЯ
ЗБЕРІГАЄ ТЕПЛО ТА ПОКРАЩУЄ
ЕНЕРГОЕФЕКТИВНІСТЬ**



**СТІЙКИЙ ДО БУДЬ-ЯКИХ
ПОГОДНИХ УМОВ.
КОМІР НАДІЙНО ЗАХИЩАЄ
ВІД ПОТРАПЛЯННЯ ВОДИ У
ДЕРЕВ'ЯНУ КОНСТРУКЦІЮ ВІКНА**

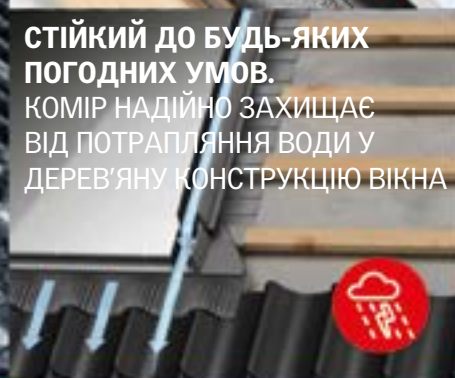

**ПРОТЕСТОВАНІ ТА ГОТОВІ
ПРОТИСТОЯТИ БУДЬ-ЯКИМ
ПОГОДНИМ УМОВАМ**



Комфорт на роки

Унікальне вологостійке вікно, термічно оброблена деревина, запаяна в поліуретанову капсулу, тепер з двокамерним склопакетом.



Досконалі енергоефективні рішення.

Дійсно теплі мансардні вікна.

Моделі з двокамерним та однокамерним склопакетом.





Комфорт на роки

Переваги, відомі лише власникам мансардних вікон VELUX

Завдяки досвіду та власним інноваційним розробкам ми намагаємося постійно удосконалювати конструкцію мансардного вікна для його унікального функціонування та безперечної якості, поєднуючи з доступними та привабливими цінами.

Ви можете бути впевненими у довговічності, зручності користування та сучасному дизайні.

Клеєна деревина, покрита лаком на водній основі

Термодеревина в поліуретановій капсулі

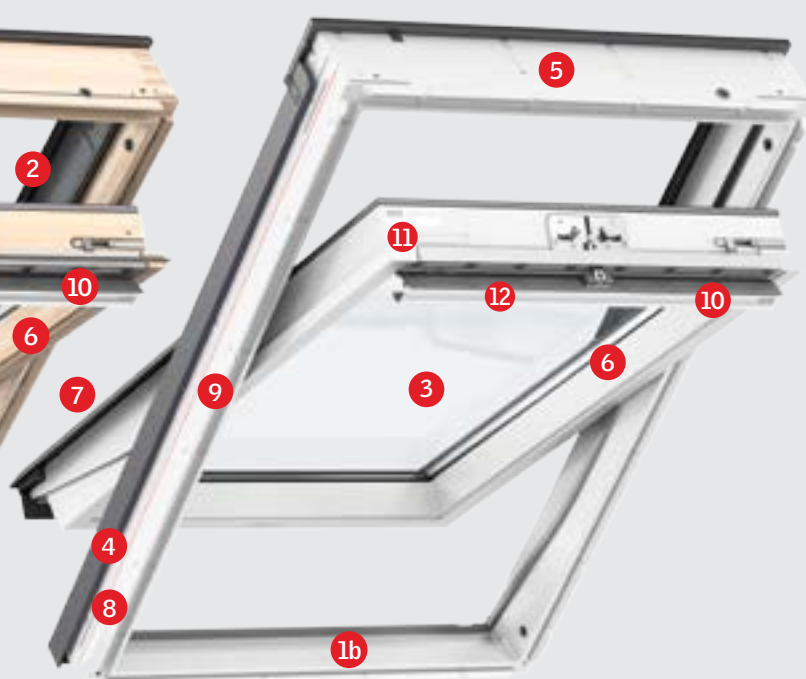
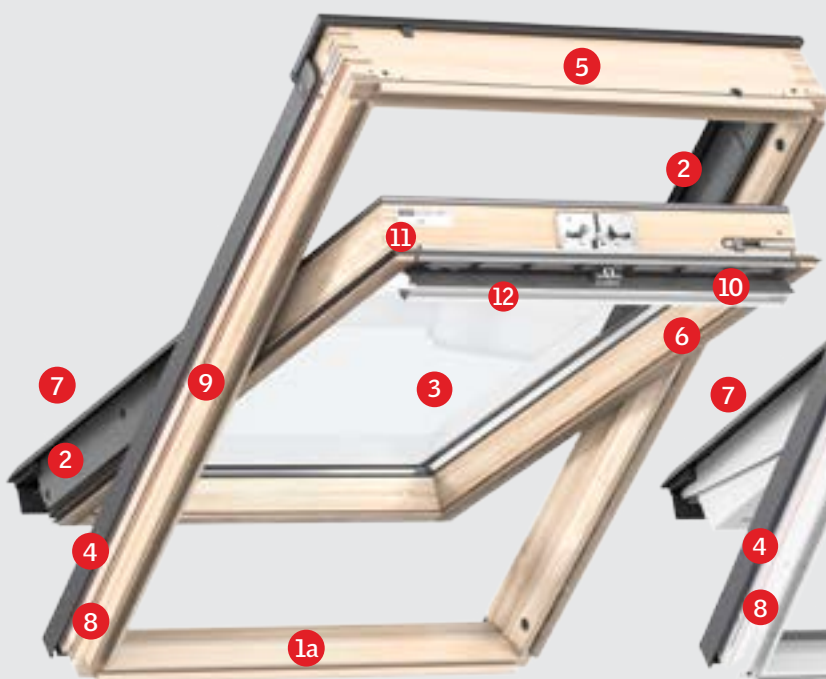

1a Міцний і теплий віконний профіль, виконаний з клеєної деревини, покритої лаком на водній основі, у поєднанні з EPS технологією ThermoTechnology™*



Унікальна технологія

1b Рама вологостійкого мансардного вікна, виконана з термічно обробленої деревини в безшовній поліуретановій капсулі, легко миється і не вимагає догляду

*Для вікон Стандарт, Стандарт Плюс і Преміум



2 ThermoTechnology™ унікальна система термоізоляції забезпечує екстра захист та високу енергоефективність



3 Сучасний, доступний двокамерний склопакет для ще кращої енергоефективності



4 Готові витримати будь-які погодні умови цілий рік. Протестовано в штормових умовах



5 Вікна з дистанційним керуванням з живленням від електромережі або від сонячного елемента для ще більшого комфорту



6 Мансардні вікна готові до швидкого та легкого встановлення штор завдяки унікальній системі Pick&Click!



7 Естетичні зовнішні накладки монтуються без шурупів, на кліпсах



8 Спрощений процес монтажу з посиленими монтажними елементами, які дозволять розмістити вікно в двох рівнях та надійно закріпити його як до латування, так і до крокви



9 Легке обертання мансардного вікна по центральній осі на 180° для догляду за вікном зсередини



10 Зручна, сучасна ручка вікна з вбудованим вентиляційним клапаном для провітрювання



11 Вікна оснащені додатковими контурами ущільнення для ще більшого комфорту



12 Легкий у використанні вентиляційний клапан зі змінним фільтром, що обслуговується, для захисту від пилу та комах



*При встановленні вікна з комплектом теплогідроізоляції BDX 2000.

Більше про гарантію на сайті www.velux.ua

Комфорт на роки

Оптіма



Дерево, покрите лаком на водній основі

Вологостійке. ПВХ вікно

GZR 3050 / GZR 3050B

GLP 0073B

Ручка зверху або знизу



- ★ Зручна ручка-планка (GZR 3050)
- ★ Базова 3-позиційна ручка (GZR 3050B)
- ★ Вбудована вентиляція з фільтром від пилу та комах
- ★ Два контури ущільнення
- ★ Загартоване зовнішнє скло

стор. 8

Ручка знизу



- ★ Покращена 3-позиційна ручка
- ★ Вбудована вентиляція з фільтром від пилу та комах
- ★ Загартоване зовнішнє скло
- ★ Безпечний склопакет: внутрішнє скло «триплекс»
- ★ Три контури ущільнення
- ★ Вологостійкий білий пластик, легко мити
- ★ Покращений ПВХ профіль, адаптований для мансардних вікон

стор. 12

Стандарт



Дерево, покрите лаком на водній основі

Вологостійке. Дерево, запаяне в поліуретан

GZL 1051 / GZL 1051B

GLU 0051 / GLU 0051B

Ручка зверху або знизу



- ★ Модель з рукою зверху GZL 1051 або знизу GZL 1051B
- ★ Оригінальна верхня ручка
- ★ З покращеним фільтром
- ★ Загартоване зовнішнє скло
- ★ Стильний дизайн
- ★ Три контури ущільнення
- ★ ThermoTechnology™
- ★ Можливість комбінації з нижніми похилими та вертикальними елементами
- ★ Легка модернізація в електрокероване вікно

стор. 16

Ручка зверху або знизу



- ★ Оригінальна верхня ручка GLU 0051 або знизу GLU 0051B
- ★ Вологостійке вікно: дерево у поліуретані
- ★ Вбудована вентиляція з фільтром від пилу та комах
- ★ Загартоване зовнішнє скло
- ★ Стильний дизайн
- ★ ThermoTechnology™
- ★ Вікно не потребує додаткового догляду
- ★ Три контури ущільнення
- ★ Термічно оброблена деревина, покрита монолітним поліуретаном

стор. 18

Стандарт



Дерево, покрите лаком на водній основі

GLL 1061 / GLL 1061B

Ручка зверху або знизу



- ★ Оригінальна ручка-планка зверху GLU 0061 або знизу GLU 0061B
- ★ Екстра тепле вікно з двокамерним склопакетом
- ★ Вбудована вентиляція з фільтром від пилу та комах
- ★ Загартоване зовнішнє скло
- ★ Стильний дизайн
- ★ Легка модернізація в електрокероване вікно
- ★ Три контури ущільнення
- ★ ThermoTechnology™
- ★ Можливість комбінації з нижнім похилим та вертикальним елементом

стор. 22

Плюс

Преміум

Преміум



Вологостійке.
Дерево, запаяне в поліуретан

Дерево, покрите білою фарбою або вологостійке

Панорама.
Дерев'яне або вологостійке

Дистанційне керування.
Дерев'яне або вологостійке

GLU 1061 / GLU 1061B

GGL 2066 / GGU 2066

GPL 2066 / GPU 2066

GGL/GGU Integra®
GGL/GGU Solar

Ручка зверху або знизу



Ручка зверху



Ручка зверху та знизу



Дистанційно кероване



- ★ Екстра тепле вікно з двокамерним склопакетом
- ★ Оригінальна верхня ручка
- ★ Вологостійке вікно: дерево у поліуретані
- ★ Вбудована вентиляція з фільтром від пилу та комах
- ★ Загартоване зовнішнє скло
- ★ Стильний дизайн
- ★ Три контури ущільнення
- ★ ThermoTechnology™
- ★ Термічно оброблена деревина, покрита монолітним поліуретаном

стор. 22

- ★ Зручна ручка з вентиляційним клапаном
- ★ Дерев'яне вікно білого кольору GGL / вологостійке мансардне вікно, дерево, вкрите поліуретаном GGU
- ★ Загартоване зовнішнє скло
- ★ Безпечний склопакет: внутрішнє скло «триплекс»
- ★ Три контури ущільнення
- ★ ThermoTechnology™
- ★ Покращений енергобаланс
- ★ Стильний дизайн

стор. 28

- ★ Відкриття по центральній та верхній осі
- ★ Панорамний вид
- ★ Дерев'яне вікно GPL / вологостійке мансардне вікно, дерево, вкрите поліуретаном GPU
- ★ Особливо актуально при малих кутах нахилу. Візуально збільшує площу приміщення при відкритому вікні
- ★ Загартоване зовнішнє скло
- ★ Три контури ущільнення
- ★ ThermoTechnology™
- ★ Безпечний склопакет: внутрішнє скло «триплекс»
- ★ Покращений енергобаланс
- ★ Стильний дизайн

стор. 32

- ★ Зручна ручка з вентиляційним клапаном
- ★ Живлення від електромережі INTEGRA®
- ★ Живлення від сонячного елемента SOLAR
- ★ Загартоване зовнішнє скло
- ★ Безпечний склопакет: внутрішнє скло «триплекс»
- ★ Три контури ущільнення
- ★ ThermoTechnology™
- ★ Покращений енергобаланс
- ★ Стильний дизайн

стор. 34

Дизайнерські рішення



Вікно-балкон
GDL Cabrio®
стор. 38



Ничим не обмежений краєвид від самої підлоги
стор. 39



Зенітні вікна
стор. 40



Світловий тунель
стор. 42

Оптіма

Практична та функціональна



★ Зручна верхня ручка-планка
Модель під замовлення



★ Базова 3-позиційна ручка



★ Вбудована вентиляція, що обслуговується

Дерево, покрите лаком на водній основі

Ручка знизу*
GZR 3050B

- ★ Енергоефективні рішення
- ★ Вбудована вентиляція, що обслуговується
- ★ Фільтр від пилу та комах
- ★ Загартоване скло
- ★ Два контури ущільнення

✓ Не забудьте комплект для теплового встановлення, стор. 51



GZR 3050B

Розміри	S заскл.
55x78 см CR02	0,22 м ²
55x98 см CR04	0,29 м ²
66x98 см FR04	0,38 м ²
66x118 см FR06	0,48 м ²
78x98 см MR04	0,47 м ²
78x118 см MR06	0,59 м ²
78x140 см MR08	0,73 м ²
94x118 см PR06	0,75 м ²
94x140 см PR08	0,92 м ²
114x140 см SR08	1,16 м ²

Доступне та функціональне мансардне вікно GZR 3050 B з нижньою ручкою відкривання зручно розташовувати на висоті 130-160 см від підлоги, якщо не вдалося уникнути високого пристінку. Простір під вікном можна використати для розміщення меблів чи зон відпочинку. Свіже повітря у кімнаті забезпечує вбудована вентиляція з фільтром, який легко обслуговувати.

Вікно обладнане системою Pick&Click!, яка дозволяє легко та швидко встановити фірмові штори VELUX

* Є можливість замовити модель з верхньою ручкою. Доступні розміри стор. 47

Технічні дані

**R вікна (м ² К/Вт)	0,79
U вікна (Вт/м ² К)	1,4
U склопакету (Вт/м ² К)	1,1
R (Дб)	32

** Коефіцієнт опору теплопередачі вікна у результаті випробування в Україні



www.velux.ua

Оптимальна комплектація мансардного вікна



Комір для надійного встановлення мансардного вікна
Стор. 50

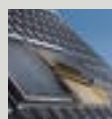

Захист від спеки та комфорт в мансарді
Стор. 56



Декор та контроль освітлення
Стор. 58



★ Покращений ПВХ, адаптований для мансардних вікон



★ Покращена 3-позиційна ручка



★ Вбудована вентиляція, що обслуговується



★ Безпечний склопакет «триплекс»

Вологостійке ПВХ вікно

Ручка знизу
GLP 0073 B

- ★ Покращена 3-позиційна ручка
- ★ Енергоєфективні рішення
- ★ Вбудована вентиляція, що обслуговується
- ★ Зовнішнє загартоване скло
- ★ Фільтр від пилу та комах
- ★ Додатковий ущільнювач
- ★ Безпечний склопакет
- ★ Внутрішнє скло «триплекс»
- ★ Стильний дизайн
- ★ Вологостійкий білий пластик, легко мити
- ★ Покращений ПВХ профіль, адаптований для мансардних вікон

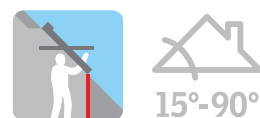

GLP 0073 B

Розміри	S заскл.
55x78 см CR02	0,22 м ²
66x98 см FR04	0,38 м ²
66x118 см FR06	0,48 м ²
78x98 см MR04	0,47 м ²
78x118 см MR06	0,59 м ²
78x140 см MR08	0,73 м ²
78x160 см MR10	0,85 м ²
94x118 см PR06	0,75 м ²
114x118 см SR06	0,95 м ²

Мансардне вікно VELUX GLP 0073 B для вологих приміщень з нижньою ручкою відкривання.

Білі пластикові мансардні вікна підійдуть для приміщень з високою вологістю, наприклад, ванної або кухні, і кімнат зі світлим інтер'єром.

Вбудований вентиляційний клапан з двома положеннями для провітрювання допоможе швидко позбутися надмірної вологості і неприємних запахів.

Для додаткової вентиляції передбачені два положення фіксації нижньої ручки.

Технічні дані

U вікна (Вт/м ² К)	1,4
U склопакету (Вт/м ² К)	1,0
R (Дб)	35

Оптимальна комплектація мансардного вікна

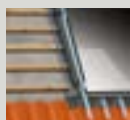

Комір для надійного встановлення мансардного вікна
Стор. 50

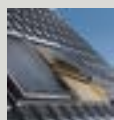

Захист від спеки та комфорт в мансарді
Стор. 56



Декор та контроль освітлення
Стор. 58



Стандарт

Мансардні вікна лінії Стандарт розроблені спеціально для споживачів, які орієнтовані на ціну та в той же час хочуть отримати усі основні функціональні можливості мансардного вікна та високу якість VELUX. І ми не зупиняємося у покращенні, адже тепер усі моделі мансардних вікон VELUX, починаючи від лінії Стандарт, оснащені додатковим контуром ущільнення і ThermoTechnology™.



Стандарт

Доступна
преміальна якість

Основні характеристики

для усіх моделей лінійки

Дерев'яне вікно, покрите лаком на водній основі

Ручка зверху

GZL 1051

- ★ Стійкість до будь-яких погодних умов
- ★ Провітрювання навіть у закритому положенні
- ★ Легко мити з приміщення
- ★ Готовність до швидкого встановлення штор

ThermoTechnology™

Додатковий ущільнювач для ще більшого комфорту

- ★ Можливість модернізації вікна в дистанційно кероване
- ★ Оптимальний склопакет, заповнений аргоном
- ★ ThermoTechnology підвищує клас щільності
- ★ Коефіцієнт опору теплопередачі вікна, R 0,9 м²К/Вт

Оригінальне мансардне вікно з відкриванням по центральній осі має інтегровану вентиляційну систему. Розміщення ручки зверху дає можливість легко оперувати вікном при встановленні на висоті 90-120 см від рівня підлоги і розміщати під вікном меблі.



GZL 1051

Розміри	S заскл.
55x78 см СК02	0,22 м ²
55x98 см СК04	0,29 м ²
66x98 см ФК04	0,38 м ²
66x118 см ФК06	0,48 м ²
78x98 см МК04	0,47 м ²
78x118 см МК06	0,59 м ²
78x140 см МК08	0,73 м ²
78x160 см МК10	0,85 м ²
94x118 см ПК06	0,75 м ²
94x140 см ПК08	0,92 м ²
114x118 см СК06	0,95 м ²
114x140 см СК08	1,16 м ²

Технічні дані

*R вікна (м ² К/Вт)	0,9
U вікна (Вт/м ² К)	1,3
U склопакету (Вт/м ² К)	1,0
R (Дб)	31

*Коефіцієнт опору теплопередачі вікна у результаті випробування в Україні.



www.velux.ua

Стандарт

Доступна
преміальна якість

Основні характеристики

для усіх моделей лінійки

Дерев'яне вологостійке вікно

В поліуретані

Ручка зверху

GLU 0051

- ★ Стійкість до будь-яких погодних умов
- ★ Провітрювання навіть у закритому положенні
- ★ Легко мити з приміщення
- ★ Готовність до швидкого встановлення штор
- ★ ThermoTechnology™
- ★ Додатковий ущільнювач для ще більшого комфорту
- ★ Не потребує догляду, біле
- ★ Можливість модернізації вікна в дистанційно кероване
- ★ Оптимальний склопакет заповнений аргоном, U вікна 1,3



GLU 0051

Розміри	S заскл.
55x78 см СК02	0,22 м ²
66x118 см ФК06	0,48 м ²
78x98 см МК04	0,47 м ²
78x118 см МК06	0,59 м ²
78x140 см МК08	0,73 м ²
78x160 см МК10	0,85 м ²

Мансардне вікно виготовлене за унікальною технологією VELUX – дерево, запаяне в поліуретанову капсулу, не потребує догляду і на 100% вологостійке. Підійде для будь-якої кімнати, особливо для ванної чи кухні. Верхнє положення ручки дозволить розмістити під вікном меблі чи зону гри або відпочинку

Технічні дані

U вікна (Вт/м ² К)	1,3
U склопакету (Вт/м ² К)	1,0
R (Дб)	29



www.velux.ua



★ ThermoTechnology™

Ідеальне рішення для приміщень з підвищеною вологістю – термооброблена деревина, захищена поліуретаном.



★ Не потребує обслуговування, біле вікно

Біле поліуретанове покриття не потребує оновлення. Унікальна безшовна конструкція поліуретанової капсули легка у догляді і не має стиків у кутах.



★ Готовність до швидкого монтажу штор

Усі вікна VELUX підготовлені на виробництві до швидкого та легкого монтажу штор. Все просто Pick&Click!™.



★ Унікальне вологостійке вікно

Ідеальне рішення для кімнат з підвищеною вологістю.

Дерев'яне вологостійке вікно в поліуретані

Ручка знизу
GLU 0051 B

- ★ Стійкість до будь-яких погодних умов
- ★ Провітрювання навіть у закритому положенні
- ★ Легко мити з приміщення
- ★ Готовність до швидкого встановлення штор
- ★ ThermoTechnology™
- ★ Додатковий ущільнювач для ще більшого комфорту
- ★ Не потребує догляду, біле
- ★ Оптимальний склопакет заповнений аргоном, U вікна 1,3



GLU 0051 B

Розміри	S заскл.
66x118 см FK06	0,48 м ²
78x98 см MK04	0,47 м ²
78x118 см MK06	0,59 м ²
78x140 см MK08	0,73 м ²
78x160 см MK10	0,85 м ²
94x140 см PK08	0,92 м ²

Мансардне вікно виготовлене за унікальною технологією VELUX – дерево, запаяне в поліуретанову капсулу, не потребує догляду і на 100% вологостійке. Підійде для будь-якої кімнати, особливо для ванної чи кухні. Верхнє положення ручки дозволить розмістити під вікном меблі чи зону гри або відпочинку

Технічні дані

U вікна (Вт/м ² К)	1,3
U склопакету (Вт/м ² К)	1,0
R (Дб)	29



Матеріали для встановлення
Стор. 50



Захист від спеки
Затемнення
Контроль світла
Стор. 56



Модернізація вікна в електрокероване
Стор. 35



Стандарт Плюс

Мансардні вікна лінії Стандарт Плюс підійдуть власникам будинків, які готові додатково інвестувати в енергоефективність та комфорт. Вікна Стандарт Плюс мають усі функціональні характеристики лінії Стандарт, до цього ж мають винятково доступний двокамерний склопакет, завдяки якому Ваш дім завжди буде теплим і тихим, адже ці моделі мають вищу звукоізоляцію.

В лінії Стандарт Плюс представлено 4 моделі мансардних вікон з двокамерним склопакетом, щоб ніщо не обмежувало Ваш вибір теплого вікна.



Стандарт Плюс

Додаткові переваги

для моделей з верхньою та нижньою
ручками відкриття

Додаткова цінність. Доступний двокамерний склопакет

Дерев'яне вікно, покрите лаком на водній основі

Ручка зверху
GLL 1061

- ★ Стьйкість до будь-яких погодних умов
- ★ Провітрювання навіть у закритому положенні
- ★ Легко мити з приміщення
- ★ Готовність до швидкого встановлення штор
- ★ ThermoTechnology™¹
- ★ Додатковий ущільнювач для ще більшого комфорту
- ★ Додаткова звукоізоляція
- ★ Можливість модернізації вікна в дистанційно кероване
- ★ ThermoTechnology підвищує клас щільності

❄ **Енергоефективний двокамерний склопакет, R вікна 1,23 м²*К/Вт**

Мансардні вікна з верхньою ручкою відкриття дозволяють розміщувати меблі під вікном і вони не заважатимуть Вам оперувати вікном. Для додаткового комфорту є можливість модернізувати вікно і відкривати дистанційно.



GLL 1061

	Розміри	S заскл.
	55x78 см СК02	0,22 м²
	55x98 см СК04	0,29 м²
	66x98 см ФК04	0,38 м²
	66x118 см ФК06	0,48 м²
	78x98 см МК04	0,47 м²
	78x118 см МК06	0,59 м²
	78x140 см МК08	0,73 м²
	78x160 см МК10	0,85 м²
	94x118 см РК06	0,75 м²
	94x140 см РК08	0,92 м²
	114x118 см СК06	0,95 м²
	114x140 см СК08	1,16 м²

Технічні дані

*R вікна (м ² К/Вт)	1,23
U вікна (Вт/м ² К)	1,1
U склопакету (Вт/м ² К)	0,6
R (дБ)	32

*Коефіцієнт опору теплопередачі вікна у результаті випробування в Україні.



www.velux.ua



★ **Енергоефективний двокамерний склопакет, U вікна 1,1**

Винятково доступний двокамерний склопакет для Вашого будинку без компромісів у якості.



★ **Додаткова звукоізоляція**

Двокамерний склопакет та додатковий контур ущільнення ефективно зменшують рівень шуму з вулиці, додаючи комфорту Вашому дому.



★ * **ThermoTechnology™**

Наша унікальна система термоізоляції забезпечує екстра захист та високу енергоефективність навіть при екстремальних погодних умовах.



★ **Готовність до швидкого монтажу штор**

Усі вікна VELUX підготовлені на виробництві до швидкого та легкого монтажу штор. Все просто Pick&Click!™.

Дерев'яне вікно, покрите лаком на водній основі

Ручка знизу
GLL 1061 B

- ★ Сійкість до будь-яких погодних умов
- ★ Провітрювання навіть у закритому положенні
- ★ Легко мити з приміщення
- ★ Готовність до швидкого встановлення штор
- ★ **ThermoTechnology™**
- ★ Додатковий ущільнювач для ще більшого комфорту
- ★ Додаткова звукоізоляція
- ★ ThermoTechnology підвищує клас щільності



GLL 1061 B

Розміри	S заскл.
66x118 см FK06	0,48 м²
78x98 см MK04	0,47 м²
78x118 см MK06	0,59 м²
78x140 см MK08	0,73 м²
78x160 см MK10	0,85 м²
94x140 см PK08	0,92 м²

Мансардне вікно з відкриванням по центральній осі має елегантну нижню ручку. Таку модель ми рекомендуємо, коли немає можливості уникнути високого пристінку. Провітрювання можливе через вентиляційний пристрій чи фіксує ручку в положенні провітрювання.

Технічні дані

U вікна (Вт/м ² К)	1,1
U склопакету (Вт/м ² К)	0,6
R (Дб)	32



Матеріали для встановлення
Стор. 50

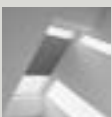
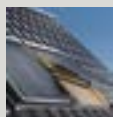

Захист від спеки
Затемнення
Контроль світла
Стор. 56



Модернізація вікна в електрорегуване
Стор. 36

Стандарт Плюс

Додаткова цінність.
Енергоефективність та
Комфорт

Додаткові переваги

для моделей з верхньою та нижньою
ручками відкривання

Дерев'яне вологостійке вікно в поліуретані

Ручка зверху
GLU 0061

- ★ Стійкість до будь-яких погодних умов
- ★ Провітрювання навіть у закритому положенні
- ★ Легко мити з приміщення
- ★ Готовність до швидкого встановлення штор
- ★ ThermoTechnology™
- ★ Додатковий ущільнювач для ще більшого комфорту
- ★ Додаткова звукоізоляція
- ★ Не потребує догляду, біле
- ★ Можливість модернізації вікна в дистанційно кероване

❄ **Енергоефективний двокамерний склопакет, U вікна 1,1 Вт/м²К**



GLU 0061

Розміри	S заскл.
55x78 см СК02	0,22 м²
66x118 см ФК06	0,48 м²
78x98 см МК04	0,47 м²
78x118 см МК06	0,59 м²
78x140 см МК08	0,73 м²
78x160 см МК10	0,85 м²
94x140 см РК08	0,92 м²
114x140 см СК08	1,16 м²

Мансардне вікно виготовлене за унікальною технологією VELUX – дерево, запаяне в поліуретанову капсулу не потребує догляду і на 100% вологостійке. Підійде для будь-якої кімнати, особливо для ванної чи кухні. Верхнє положення ручки дозволить розмістити під вікном меблі чи зону гри або відпочинку.

Технічні дані

U вікна (Вт/м²К)	1,1
U склопакету (Вт/м²К)	0,6
R (Дб)	32



www.velux.ua



★ **Енергоефективний двокамерний склопакет, U вікна 1,1**

Винятково доступний двокамерний склопакет для Вашого будинку без компромісів у якості.



★ **Додаткова звукоізоляція**

Двокамерний склопакет та додатковий контур ущільнення ефективно зменшують рівень шуму з вулиці, додаючи комфорту Вашому дому.



★ **Не потребує обслуговування, біле вікно**

Біле поліуретанове покриття не потребує оновлення. Унікальна безшовна конструкція поліуретанової капсули легка у догляді і не має стиків у кутах.



★ **Провітрювання**

Можливе через вентиляційний пристрій чи фіксуючу ручку в положенні провітрювання

Дерев'яне вологостійке вікно в поліуретані

Ручка знизу
GLU 0061 B

- ★ Стьйкість до будь-яких погодних умов
- ★ Провітрювання навіть у закритому положенні
- ★ Легко мити з приміщення
- ★ Готовність до швидкого встановлення штор
- ★ ThermoTechnology™
- ★ Додатковий ущільнювач для ще більшого комфорту
- ★ Додаткова звукоізоляція
- ★ Не потребує догляду, біле
- ❄ **Енергоефективний двокамерний склопакет, U вікна 1,1 Вт/м²К**



GLU 0061 B

Розміри

S заскл.

66x118 см FK06	0,48 м²
78x98 см MK04	0,47 м²
78x118 см MK06	0,59 м²
78x140 см MK08	0,73 м²
94x140 см PK08	0,92 м²

Мансардне вікно виготовлене за унікальною технологією VELUX – дерево, запаяне в поліуретанову капсулу не потребує догляду і на 100% вологостійке. Підійде для будь-якої кімнати, особливо для ванної чи кухні. Таку модель ми рекомендуємо, коли немає можливості уникнути високого пристінку. Провітрювання можливе через вентиляційний пристрій чи фіксуючу ручку в положенні провітрювання.

Технічні дані

U вікна (Вт/м²К)	1,1
U склопакету (Вт/м²К)	0,6
R (Дб)	32



Матеріали для встановлення
Стор. 50

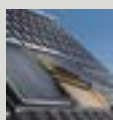

Захист від спеки
Затемнення
Контроль світла
Стор. 56



Модернізація вікна в електрокероване
Стор. 36



Преміум

Лінія Преміум створена для витончених дизайнерських інтер'єрів, неповторного комфорту та ексклюзивності. Ще більше світла та простору завдяки унікальним рішенням балкону та тераси, поєднання мансардних вікон з нижніми елементами, а також автоматизація у керуванні вікнами та інноваційне управління мікрокліматом у приміщенні, у тому числі за допомогою голосу.



Ще більше енергоефективних рішень



www.velux.ua

Преміум

Максимальний
комфорт, дизайн
та інноваційність



★ Високоякісне біле покриття

Клеєна деревина покрита високоякісною білою фарбою для довготривалого використання.



★ Внутрішній склопакет «триплекс»

Безпечний склопакет має внутрішнє ламіноване скло «триплекс», яке навіть при дуже сильному ударі не осипається, а вікно може й далі виконувати свою функцію до заміни склопакету.



★ Інтегрований вентиляційний клапан

Унікальний вентиляційний клапан дозволяє провітрювати приміщення навіть при закритому вікні. Оснащений фільтром, який легко зняти і помити.

Преміальні моделі мансардних вікон VELUX

Двокамерне вікно з білим покриттям GGL 2066
Дерев'яне вологостійке вікно в поліуретані GGU 0066

Визнаний стандарт функціональності та якості – класична версія найпопулярнішої моделі мансардних вікон VELUX, виконана з високоякісної клеєної деревини, покрита білою фарбою, або термічно обробленої деревини, покритою монолітним поліуретаном для приміщень з підвищеною вологістю.

Сучасна та зручна ручка-планка у верхній частині вікна забезпечує зручність відкривання і має вбудований вентиляційний клапан. Під вікном зручно розташовувати меблі чи облаштовувати зону гри або відпочинку.

- ★ Двокамерний склопакет, заповнений криптоном
- ★ Сучасна та зручна ручка-планка зверху
- ★ Вбудована вентиляція, що обслуговується
- ★ Фільтр від пилу та комах
- ★ Зовнішнє загартоване скло
- ★ Внутрішнє скло «триплекс»
- ★ Стильний дизайн
- ★ ThermoTechnology™
- ★ Три контури ущільнення
- ★ Підходить для приміщень з підвищеною вологістю (GGU 0066)
- ★ Рама вікна не потребує додаткового догляду (GGU 0066)
- ★ Дерев'яні моделі доступні з покриттям лаком або білою фарбою



**GGL 2066/
GGU 2066**

	Розміри	S заскл.
	55x78 см СК02	0,22 м²
	55x98 см СК04	0,29 м²
	66x98 см ФК04	0,38 м²
	66x118 см ФК06	0,48 м²
	78x98 см МК04	0,47 м²
	78x118 см МК06	0,59 м²
	78x140 см МК08	0,73 м²
	78x160 см МК10	0,85 м²
	94x118 см РК06	0,75 м²
	94x140 см РК08	0,92 м²
	114x118 см СК06	0,95 м²
	114x140 см СК08	1,16 м²

Дерев'яні вікна, покриті лаком на водній основі доступні під замовлення.

Технічні дані

U вікна (Вт/м²К)	1,0
U склопакету (Вт/м²К)	0,5
R (Дб)	37

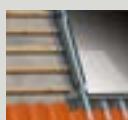

Матеріали для встановлення
Стор. 50



Захист від спеки
Затемнення
Контроль світла
Стор. 56



Модернізація вікна в електрокероване
Стор. 36

Найширший асортимент вікон з двокамерними склопакетами

Доступні двокамерні склопакети



** Єдине вікно на ринку для Пасивних будинків класу ефективності рhA, яке може використовуватися в холодних кліматичних зонах.



	Склопакет				
	--61	--68	--66	--62	--82**
Пропускна здатність сонячної енергії	55%	52%	51%	52%	43%
Коефіцієнт теплопередачі склопакету, Вт/м ² К	0,6	0,7	0,5	0,5	0,3
Коефіцієнт теплопередачі вікна, Вт/м ² К	1,1	1,1	1,0	0,81*	0,51
Заповнений інертним газом	Аргон	Аргон	Криптон	Криптон	Криптон
Звукоізоляція, Дб	32	35	37	42	37
«Триплекс» внутрішнє скло		+	+	+	+
Зовнішнє загартоване скло	+	+	+	+	+

* Тільки для GGU, Для GGL U вікна = 0,83

** Склопакет доступний для вікна GGU



www.velux.ua

Преміум

Максимальний
комфорт, дизайн
та інноваційність



★ Двокамерний склопакет

Двокамерний склопакет забезпечує підвищену теплоізоляцію. А завдяки поєднанню його з технологією утеплення ThermoTechnology™ вікно стає надійним захисником від будь-якого холоду.

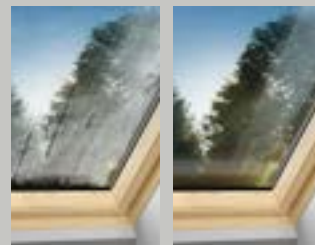

★ Покриття антироса

Екстра тепле мансардне вікно

Класичне вікно з білим покриттям GGL 2062
Дерев'яне вологостійке вікно в поліуретані GGU 0062

Шукаєте енергоефективне, екстра тепле рішення? Мансардне вікно з двокамерним склопакетом, заповненим криптоном – ідеальне рішення. До того ж спеціальна конструкція склопакету знижує шум дощу та має спеціальне покриття «антироса». Все це у поєднанні з ThermoTechnology та додатковими ущільнювачами дозволяє почувати себе тепло та впевнено.

Сучасна та зручна ручка-планка у верхній частині вікна забезпечує зручність відкривання і має вбудований вентиляційний клапан. Під вікном зручно розташовувати меблі чи облаштовувати зону гри або відпочинку.

- ★ Двокамерний склопакет, заповнений криптоном
- ★ Додаткова ізоляція ThermoTechnology™
- ★ Сучасна та зручна ручка планка зверху
- ★ Вбудована вентиляція, що обслуговується
- ★ Покриття антироса на зовнішньому склі
- ★ Фільтр від пилу та комах
- ★ Зовнішнє загартоване скло
- ★ Внутрішнє скло «триплекс»
- ★ Три контури ущільнення
- ★ Стильний та сучасний дизайн
- ★ Підходить для приміщень з підвищеною вологістю (GGU 0062)
- ★ Рама вікна не потребує додаткового догляду (GGU 0062)
- ★ Дерев'яні моделі доступні з покриттям лаком або білою фарбою



GGL 2062/ GGU 2062

Розміри	S закл.
55x78 см СК02	0,22 м ²
55x98 см СК04	0,29 м ²
66x98 см ФК04	0,38 м ²
66x118 см ФК06	0,48 м ²
78x98 см МК04	0,47 м ²
78x118 см МК06	0,59 м ²
78x140 см МК08	0,73 м ²
78x160 см МК10	0,85 м ²
94x118 см РК06	0,75 м ²
94x140 см РК08	0,92 м ²
114x118 см СК06	0,95 м ²
114x140 см СК08	1,16 м ²

Технічні дані

U вікна (Вт/м ² К)	0,81*
U склопакету (Вт/м ² К)	0,5
R (Дб)	37

* Тільки для GGU,
Для GGL U вікна = 0,83

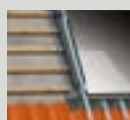

Матеріали для
встановлення
Стор. 50



Захист від спеки
Затемнення
Контроль світла
Стор. 56



Модернізація
вікна в
електрокероване
Стор. 36



www.velux.ua

Преміум

Максимальний
комфорт, дизайн
та інноваційність



★ Панорамний вид

Зручне відкривання по
верхній осі назовні.



★ Два варіанти
відкривання

Верхня ручка-планка
поєднана з вентиляційним
клапаном.

Панорамний вид

Мансардні вікна з комбінованим відкриванням по верхній і центральній осі.

GPL 2066 Високоякісна клеєна деревина, покрита білою фарбою
GPU 0066 Термічно оброблена деревина у безшовній поліуретановій капсулі

З цим вікном Ви отримаєте насолоду від панорамного виду, особливо якщо Ви мешкаєте поряд з прекрасними пейзажами. Це вікно стане хорошим вибором для тих, кому важливо відчуття єднання з навколишнім світом. Головними перевагами цього вікна є зручне відкривання по верхній осі назовні на 45° і можливість легко помити вікно з приміщення, для цього досить повернути його по центральній осі на 180°, як класичне мансардне вікно. Подаруйте своїй кімнаті в мансарді чудовий вигляд! Серед інших переваг вікна – безпечний склопакет з внутрішнім склом «триплекс» і технологія збереження тепла ThermoTechnology™.

- ★ Двокамерний склопакет, заповнений криптоном
- ★ Дві ручки відкривання: верхня і нижня
- ★ Комбінований спосіб відкривання: по верхній і центральній осі
- ★ Панорамний вид
- ★ Вбудована вентиляція, що обслуговується
- ★ Фільтр від пилу і комах
- ★ Загартоване зовнішнє скло
- ★ Три контури ущільнення
- ★ Безпечний склопакет: внутрішнє скло «триплекс»
- ★ ThermoTechnology™
- ★ Рішення для приміщень з підвищеною вологістю (GPU 0066)
- ★ Рама вікна не потребує додаткового догляду (GPU 0066)



GPL 2066/
GPU 0066

Розміри	S закл.
55x78 см CK02	0,22 м ²
55x98 см CK04	0,29 м ²
66x118 см FK06	0,48 м ²
78x98 см MK04	0,47 м ²
78x118 см MK06	0,59 м ²
78x140 см MK08	0,73 м ²
78x160 см MK10	0,85 м ²
94x118 см PK06	0,75 м ²
94x140 см PK08	0,92 м ²
114x118 см SK06	0,95 м ²
114x140 см SK08	1,16 м ²

Технічні дані

U вікна (Вт/м ² К)	1,0
U склопакету (Вт/м ² К)	0,5
R (Дб)	37

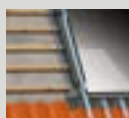

Матеріали для
встановлення
Стор. 50



Захист від спеки
Затемнення
Контроль світла
Стор. 56



www.velux.ua

Преміум

Максимальний
комфорт, дизайн
та інноваційність



★ Сенсор дощу на вікні Solar



★ Сенсор дощу для вікон INTEGRA

Максимальний комфорт

Мансардне вікно з дистанційним керуванням:

З живленням від електромережі GGL 207021/GGU 007021

З живленням від сонячного елемента GGL 207030/GGU 207030

Мансардні вікна VELUX INTEGRA® та VELUX SOLAR ідеальні для прихильників максимального комфорту, а також при розташуванні вікна поза доступом. Вікно з вбудованим електромотором комплектується сучасним сенсорним пультом. З його допомогою Ви можете керувати вікном і аксесуарами (штори, маркізет, ролети) з будь-якого місця в будинку. А вбудований датчик дощу автоматично закріє вікно при перших краплях.

- ★ Двокамерний склопакет, заповнений криптоном
- ★ Можливість програмування вікна на провітрювання
- ★ Зручний сенсорний пульт керування
- ★ Живлення від сонячного елемента і не залежність постачання електроенергії (Solar)
- ★ Вбудована вентиляція, що обслуговується
- ★ Фільтр від пилу і комах
- ★ Загартоване зовнішнє скло
- ★ Три контури ущільнення
- ★ Безпечний склопакет: внутрішнє скло «триплекс»
- ★ ThermoTechnology™
- ★ Рішення для приміщень з підвищеною вологістю (GGU 006621/006630)
- ★ Рама вікна не потребує додаткового догляду (GGU 006621/006630)



GGL 206621/ GGU 006621

Розміри	S закл.
55x78 см СК02	0,22 м ²
55x98 см СК04	0,29 м ²
66x98 см ФК04	0,38 м ²
66x118 см ФК06	0,48 м ²
78x98 см МК04	0,47 м ²
78x118 см МК06	0,59 м ²
78x140 см МК08	0,73 м ²
78x160 см МК10	0,85 м ²
94x118 см РК06	0,75 м ²
94x140 см РК08	0,92 м ²
114x118 см СК06	0,95 м ²
114x140 см СК08	1,16 м ²

Технічні дані

U вікна (Вт/м ² К)	1,0
U склопакету (Вт/м ² К)	0,5
R (Дб)	37



Матеріали для встановлення
Стор. 50



Захист від спеки
Затемнення
Контроль світла
Стор. 58

VELUX ACTIVE

Інтелектуальне керування
Вашими мансардними
вікнами VELUX, шторами та
ролетами.

with
NETATMO

Інтелектуальне керування комфортом та здоровим будинком

VELUX ACTIVE
Домашній
клімат-контроль
KIX 300 EU

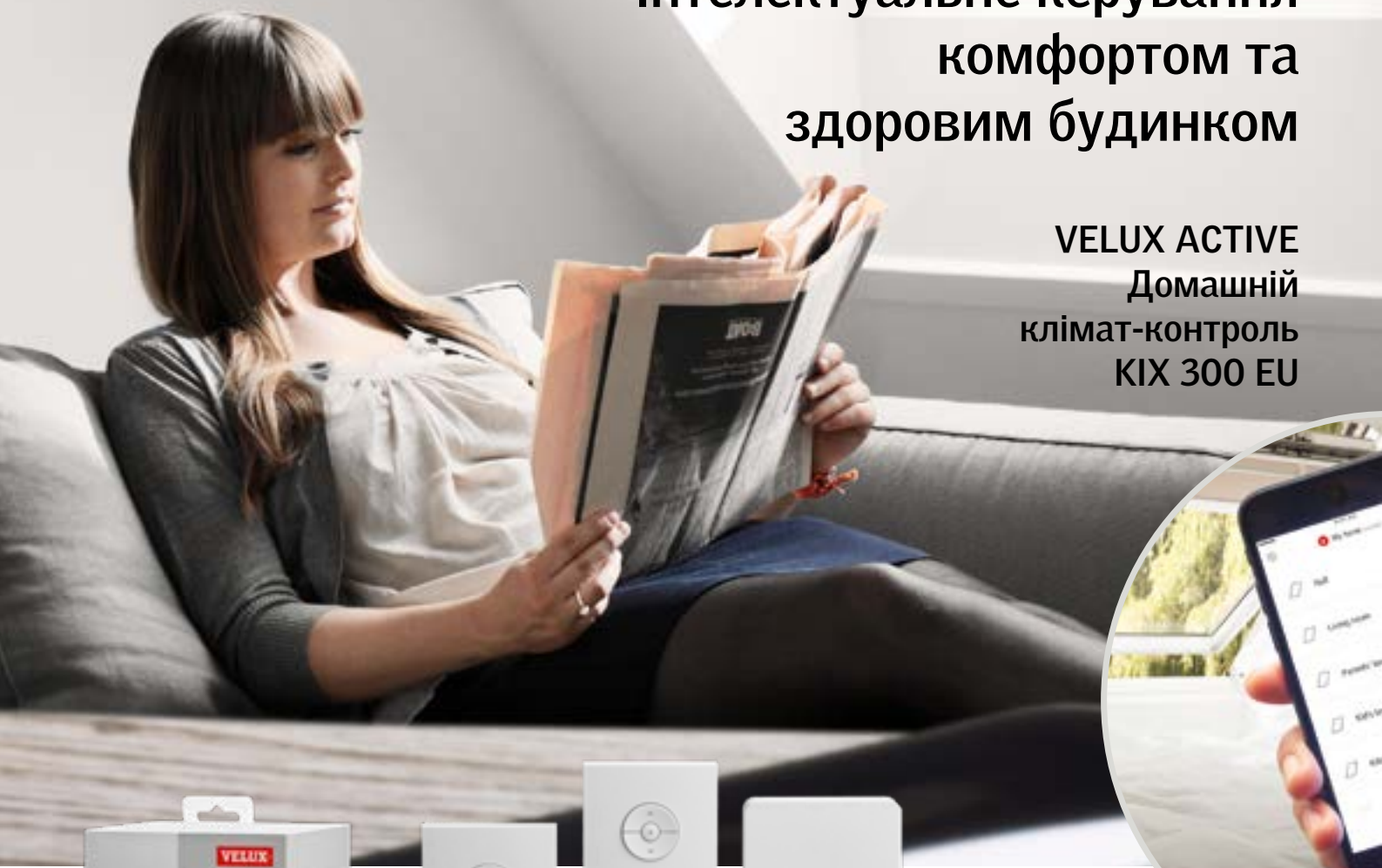

VELUX ACTIVE
Настінний
вимикач



VELUX ACTIVE
Сенсор
мікроклімату



VELUX ACTIVE
Шлюз



Ситуація під контролем

Управління мансардними вікнами VELUX Integra, дистанційно керованими шторами та ролетами, використовуючи мобільний додаток VELUX Active App.



HomeKit is a trademark of Apple Inc.
App Store is a service mark of Apple Inc.
Google Play and the Google Play logo are trademarks of Google Inc.



VELUX ACTIVE
Смартфон
App



VELUX ACTIVE
Сенсор
мікроклімату

Як модернізувати вікна в дистанційно керовані

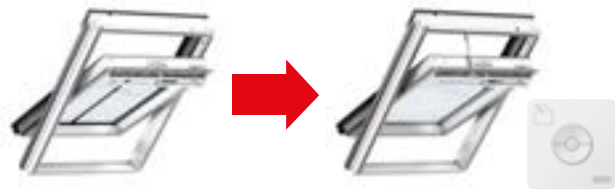

Стандарт

Стандарт Плюс

Преміум

Модернізувати вікно в електрокероване

Модернізувати вікно в дистанційно кероване на сонячній батареї



Комплект з живленням від електромережі **KUX 110 + KMG 100K**:

1. Система управління вікном (**KUX 110**)
2. Електромотор (**KMG 100K**), пульт керування, сенсор дощу.

Пульт керування вже поєднаний з мотором для швидкого налаштування вікна.

Комплект з живленням від сонячної батареї **KSX 100K**:

1. Сонячна батарея
2. Мотор
3. Пульт керування
4. Сенсор дощу

Пульт керування вже поєднаний з мотором для швидкого налаштування вікна.

Модернізація вікон

Оптіма



Комплект з живленням від електромережі **AMC**:

1. Мотор
2. Пульт керування
3. Сенсор дощу

Пульт керування вже поєднаний з мотором для швидкого налаштування вікна.



VELUX ACTIVE
Настінний
вимикач

Комбінації мансардних вікон VELUX

Ще більше світла у Вашому житті

Комбінації мансардних вікон VELUX дозволяють легко комбінувати декілька вікон для створення унікальних рішень, які приносять більше денного світла у ваш будинок.

Знайдіть мансардне вікно, яке відповідає Вашим унікальним потребам і додайте ще одне для ще більшого денного світла, свіжого повітря та вражаючих панорамних видів.

Ви навіть можете додати вертикальні елементи, щоб створити відкритий простір.

Оберіть вікна з наших рекомендованих рішень або створіть власне з будь-якої комбінації мансардних вікон VELUX.



Виберіть одне з наших
рекомендованих рішень
та поєднайте його
зі своєю уявою комфортної
мансарди для створення
неперевершених інтер'єрів

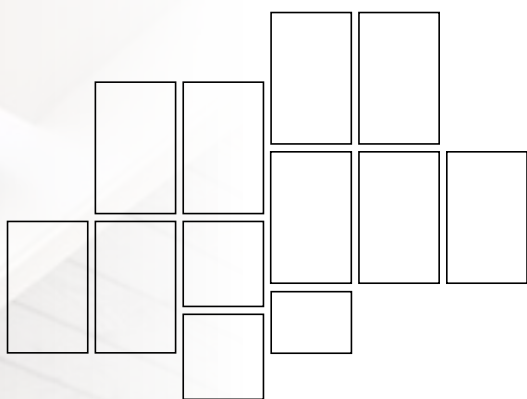

Поєднання вікон з похилими елементами



Поєднання мансардних вікон з карнизними елементами

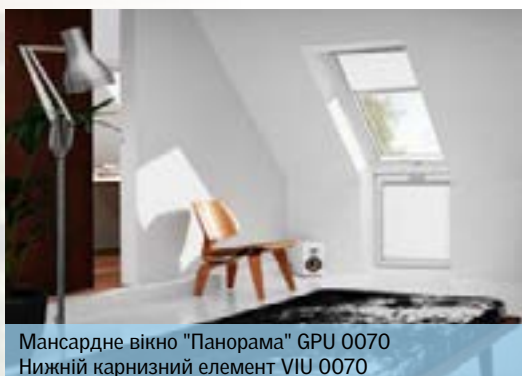

Комбі рішення

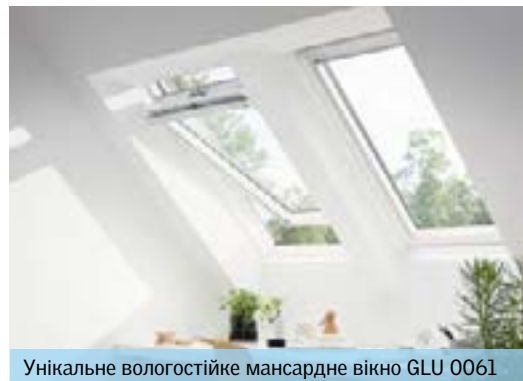

Світло над сходами

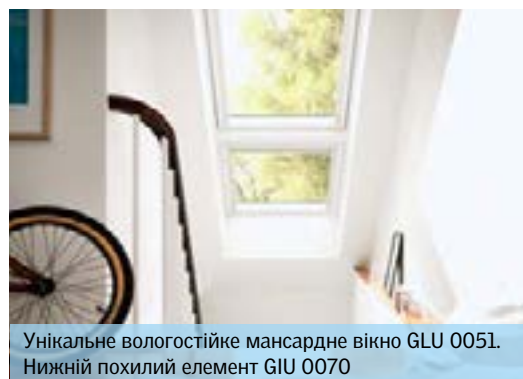

Поєднання чотирьох вікон



Комбі рішення - встановлення через гребінь



Преміум



Вікно-балкон CABRIO®

GDL 2066

Вікно-балкон VELUX CABRIO® зробить мансарду просторішою і наповнить її денним світлом. VELUX CABRIO® – це геніальне і економічне рішення для тих, хто хоче мати вихід назовні прямо з мансарди. Вікно перетворюється на балкон за лічені секунди, відкриваючи прекрасний краєвид. Підніміть верхню секцію, відсуньте нижню – і можна вийти на балкон, подихати свіжим повітрям і насолодитися краєвидом.

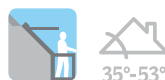

Тераса

GEL

Приємні теплі дні ви можете проводити на свіжому повітрі і при цьому насолоджуватися домашнім комфортом. У вашому розпорядженні простора сонячна тераса VELUX. Тераса вбудовується в нижню частину даху, дозволяючи використовувати її максимально ефективно і створюючи місце для комфортного відпочинку. Відкрийте нижню і верхню секції – і перед Вами чудове місце, здатне змінити Ваші уявлення про затишок.



www.velux.ua



15°-90°

Нижній похилий елемент

GIL 2070/GIU 0070

Отримати незвичайні дизайнерські рішення допоможуть додаткові похилі елементи – комбінуйте їх з будь-якими вікнами VELUX Стандарт, Стандарт Плюс та Преміум. Такі комбінації доповнять вікно-балкон CABRIO® або ж інші мансардні вікна.



15°-55°

Карнизне вікно

VFE 3070/VFE 2066/VIU 0066

Коли уникнути високого пристінку не вдалося для створення панорамного виду і задля оптимального освітлення використовують карнизне вікно. Комбінується з мансардними вікнами VELUX Стандарт, Стандарт Плюс і Преміум. В залежності від матеріалу рами мансардного вікна обирають тип карнизного вікна.

НОВИНКА! Тепер карнизне вікно може відкриватися вліво (VFA) чи вправо (VFB). Встановіть карнизні вікна аж до підлоги задля створення ефективного інтер'єру. Енергоефективне рішення - двокамерний склопакет, заповнений криптоном.



GIL/GIU

78x92 см	МК34
94x92 см	ПК34
114x92 см	СК34



15°-90°



VFE/VIU



15°-55°

МК31	78x60 см
МК35	78x95 см
МК36	115,4x78 см
ПК31	94x60 см
ПК35	94x95 см
ПК36	115,4x95 см
СК31	114x60 см
СК35	114x95 см
СК36	115,4x114 см



Матеріали для встановлення
Стор. 50

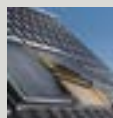

Захист від спеки
Затемнення
Контроль світла
Стор. 56



Інноваційний вигнутий скляний купол



Рішення для покрівель з кутом нахилу 0-15°

Зенітні вікна VELUX дозволяють додати природного світла у житлові приміщення під плоским дахом. Зенітні вікна CVP з електроприводом комплектуються пультом дистанційного керування і вбудованим датчиком дощу. Глухі зенітні вікна CFP не відчиняються і призначені для освітлення приміщень, в яких є інші джерела вентиляції.

ОСНОВНІ ПЕРЕВАГИ

- Датчики дощу на всіх зенітних вікнах VELUX INTEGRA[®], які автоматично закривають вікна в разі дощу.
- Конструкція невибаглива в догляді.
- Широкий діапазон доступних розмірів.

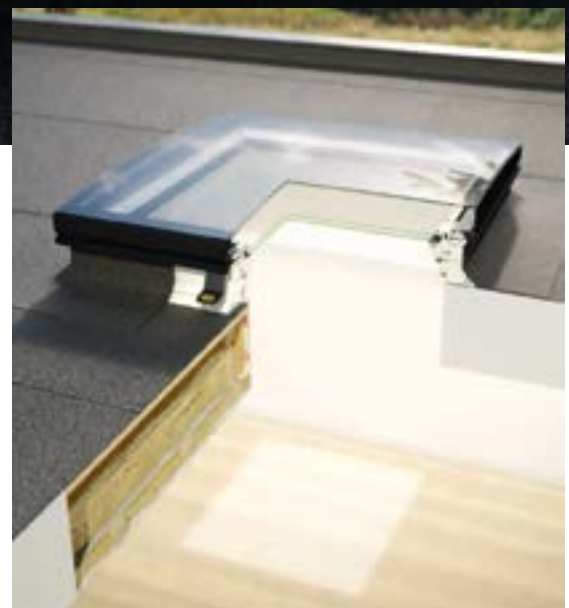

Захист від спеки



Затемнююча енергоефективна штора FMK. **Кольори:** білий, чорний



Штора плісе FMG. **Кольори:** білий, пісочний, синій металік

Контроль освітлення



Маркізет для зенітних вікон MSG. Доступний у білому кольорі



Простий вибір, що відповідає Вашим потребам

Поєднуйте зенітне вікно з бажаним куполом, що відповідає Вашим потребам у денному світлі та вентиляції.

CurveTech

0-15°

5-15°

0-15°



Вигнутий скляний купол (ISD 1093)

- Дизайн вигнутого скла від краю до краю забезпечує безперервний дренаж
- Вигнута форма куполу дає більш чіткий вигляд неба
- 6 мм скла стійкого до подряпин
- Встановлення від 0 до 15
- Рекомендований варіант для дизайнерських рішень просто неба

Скляний купол (ISD 2093)

- Дизайн плоского скла підходить до покрівлі
- 4 мм скла стійкого до подряпин
- Встановлення в покрівлю від 5 до 15

Прозорий купол (ISD 0000)

- Чіткий вид назовні
- Гарне проникнення денного світла
- Стійкий до подряпин
- Встановлення від 0-15

Матовий купол (ISD 0100)

- Мала прозорість для повної конфіденційності
- Добре проникнення денного світла
- Стійкий до подряпин
- Встановлення від 0-15



Вікно для плоскої покрівлі з дистанційним керуванням (CVP 0673)

- Високоізольована конструкція з ПВХ
- Ламіноване скло зсередини
- Інтелектуальне дистанційне керування VELUX INTEGRA® з програмованими функціями
- Інтегрований датчик дощу для автоматичного закриття під час дощу
- Невибагливе в догляді



Глухе вікно для плоскої покрівлі (CFP 0073)

- Високоізольована конструкція з ПВХ
- Ламіноване скло зсередини
- Невибагливе в догляді

www.velux.ua



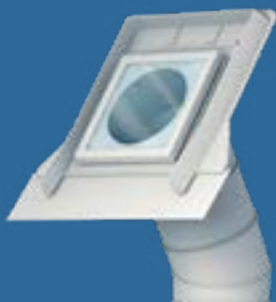

Світловий тунель

TWF/TWR
TLF/TLR



Заповніть світлом кожний куток Вашої оселі

Світловий тунель VELUX оминає усі перешкоди та заповнює світлом найвіддаленіші куточки Вашої оселі за допомогою труби з світловідбиваючим покриттям. Ваш житловий простір заповнюється світлом та стає більш комфортним. Світловий тунель ідеально підходить для невеликих приміщень і вузьких приміщень – таких як коридор, внутрішні кімнати та ванні кімнати.

Модель TWR з жорсткою трубою призначена для встановлення у профільований покрівельний матеріал на відстані 145–185 см. Довжина тунелю може бути збільшена до 6 м за допомогою добірних елементів.

Модель TWF з гофрованою гнучкою трубою можна встановити на відстані 40–200 см. Відстань вимірюється по центральній лінії від обробки стелі до верху обрешітки. Трубу тунелю необхідно утеплювати.



TWR/TLR



ZTR 0062/
ZTR 0124

Подовжувач жорсткої труби світлового тунелю, до 6 м. Модульна конструкція.



TWF/TLF



www.velux.ua

Люки для виходу на дах

Виходи на дах для житлових теплих приміщень

Аварійний вихід на дах

GTL 2070/GTU 0070



Мансардне вікно з усіма характеристиками і функціями вікна GPL і одночасно аварійний вихід на дах. При натисканні ручки для аварійного виходу вікно автоматично відкривається газовими пружинами.

Підходить для всіх опалювальних мансардних приміщень. Збільшений кут відкривання – 67°. Виготовлене з клеєної деревини з покриттям лаком на водній основі (GTL 3070), з покриттям білою фарбою (GTL 2070) або вологостійке вікно – дерево в поліуретані (GTL 0070).

Експлуатаційний вихід на дах

GXL 2070/GXU 0070



Мансардне вікно і одночасно вихід на дах для приміщень, що опалюються.

Відкривається по бічній осі, зручне для обслуговування покрівлі. Газова пружина у верхній частині віконної стулки полегшує її відкривання. Виготовлене з клеєної деревини з білим покриттям (GXL 2070) або дерево в поліуретані (GXU 0070). Доступна модель з клеєної деревини з лаковим покриттям на водній основі (GXL 3070). На вікно не встановлюються ролети і маркізет. Сходинок в комплект не входить.

Виходи на дах для нежитлових холодних приміщень

Вікно-люк зі склопакетом

VLT 1000



Доступне за ціною рішення для обслуговування та ремонту покрівлі, а також для вентиляції та освітлення неопалюваних приміщень під дахом.

Моделі VLT 025 (45 x 55 см), VLT 029 (45 x 73 см), модель VLT 033 (85 x 85 см) відкриваються по лівій чи правій бічній осі на вибір замовника. Стулка фіксується в трьох положеннях для провітрювання. VLT 1000 має фіксатор стулки у відкритому положенні. Коробка вікна дерев'яна, стулка – алюмінієва. Вбудований універсальний комір і склопакет. Кут нахилу покрівлі 20–60°. Для плоского та профільованого покрівельного матеріалу з висотою профілю до 60 мм.

Вікно-люк зі склопакетом

GVT 103



Вікно-люк для виходу на покрівлю призначено для обслуговування і ремонту покрівлі, а також для вентиляції та освітлення неопалюваних приміщень під дахом.

Відкривається по бічній осі. Має однокамерний склопакет, вбудований комір та посилену нижню частину. Для покрівельного матеріалу з висотою профілю до 60 мм. Розмір виходу 49 x 76 см. Стулка виготовлена з анодованого алюмінію. Вологостійка віконна коробка. Колір чорний. Склопакет посилений.

Рекомендації з вибору

1 Оберіть правильний тип мансардного вікна та висоту його встановлення

Розташування на низькому рівні – рекомендується верхня ручка



Рішення з можливістю найліпшого огляду, функціональність та гнучкість. Для будь-якого даху з кутом нахилу (15-90°)

Оптіма	Стандарт	Стандарт Плюс	Стандарт Плюс	Преміум
Ручка зверху GZR 3050	Ручка зверху GZL 1051	Ручка зверху GLL 1061	Ручка зверху GLU 1061	Дистанційне керування GGL 207021 VELUX INTEGRA®

Розташування на високому рівні – рекомендується нижня ручка. Для даху з кутом нахилу (15-90°)

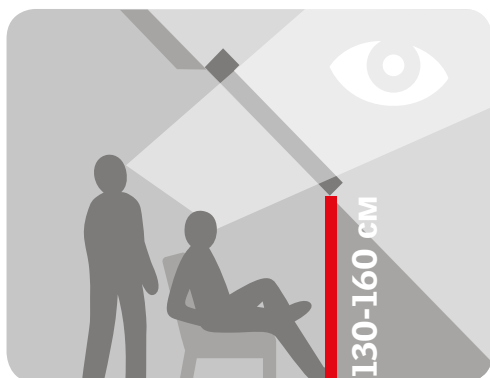

Для даху з кутом нахилу (15-55°)

Преміум
Ручка знизу GPL 2070

GPL також підійде для встановлення на низькому рівні, враховуючи конструкцію верхнього відкриття

Оптіма	Стандарт	Стандарт Плюс	Преміум
Ручка знизу GZR 3050 B	Ручка знизу GZL 1051 B	Ручка знизу GLL 1061 B	Дистанційне керування GGL 207021 VELUX INTEGRA®



www.velux.ua

Рекомендації з вибору

2 Оберіть правильний розмір вікна

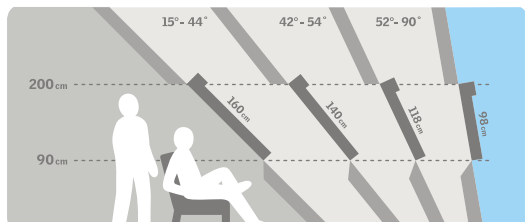

Отримайте можливість найкращого огляду, денного світла та вентиляції.

Мансардні вікна забезпечують вид назовні. Для отримання максимального огляду варіанти кутів нахилу даху та розмір вікон повинні бути підібрані з розрахунку: чим менше кут нахилу, тим довше має бути вікно. Це відкриває кращий краєвид людині, яка стоїть чи сидить. Також майте на увазі, найліпша відстань розташування вікна – 90 см від підлоги.

Визначаємо потрібний розмір і кількість

Скористайтеся таблицею для розрахунку кількості вікон під площу конкретного приміщення в мансарді (спальня, вітальня, комора, санвузол, коридор):

Зовнішній розмір вікна	CR02	CR04	FR04	FR06	MR04	MR06	MR08	MR10	PR06	PR08	SR06	SR08
	СК02	СК04	ФК04	ФК06	МК04	МК06	МК08	МК10	ПК06	ПК08	СК06	СК08
	55x78	55x98	66x98	66x118	78x98	78x118	78x140	78x160	94x118	94x140	114x118	114x140
Площа засклення в м ²	0,22	0,29	0,38	0,48	0,47	0,59	0,73	0,85	0,75	0,92	0,95	1,16
1 вікно освітлює, площа в м ²	2,2	2,9	3,8	4,8	4,7	5,9	7,3	8,5	7,5	9,2	9,5	11,6

Приклад:

Для кімнати 17 м² в мансарді необхідно 1,7 м² засклення.

3 вікна розміру 78x118 дають у сумі 1,68 м² засклення: $3 \times 0,59 = 1,77 \text{ м}^2$

2 вікна розміру 114x118 дають у сумі 1,8 м² засклення: $2 \times 0,92 = 1,84 \text{ м}^2$

CR02	Оптіма		
СК02	Стандарт	Стандарт Плюс	Преміум

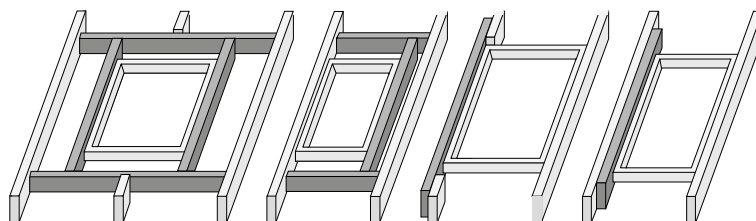
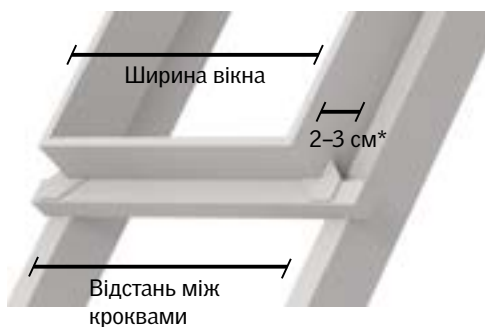

*по 2-3 см справа та зліва.

Рекомендації з вибору

3 Оберіть правильну кількість вікон

Природне світло має головне значення для дому, і чим більше ви його отримуєте, тим краще себе почуваєте. Забагато вікон не буває. Комбінація з вікон перетворює кімнату і додає простір. Ефект вражаючий.

Правило денного світла

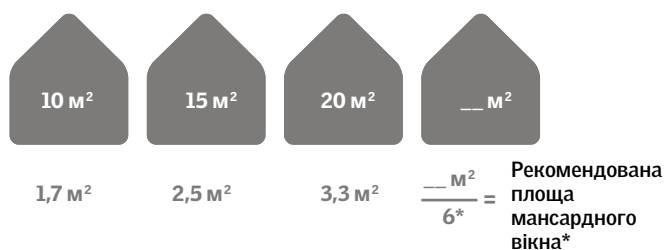

Як правило, щоб отримати оптимальну площу мансардного вікна, розділіть площу Вашої кімнати на 6. Комбінація з вікон або розташування вікон на різній висоті забезпечують більше світла в кімнаті, навіть у далеких кутах. Це також дає можливість збільшити огляд назовні та насолоджуватися краєвидом.

* Згідно з європейськими нормами.



Експериментуйте з денним світлом у вашій кімнаті на www.velux.ua



Напрямок розташування також має значення. З вікна, яке розташоване на південь, прямі сонячні промені додають більше світла та тепла у Ваш будинок для додаткового комфорту впродовж холодних місяців. Влітку Ви можете регулювати потрапляння світла та тепла завдяки нашому асортименту внутрішніх штор та зовнішніх ролетів. Вікно, розташоване на північ, отримує менше прямих сонячних променів і наповнює кімнату розсіяним природним світлом. Більше інформації Ви можете знайти на стор. 54.



www.velux.ua

Що важливо врахувати при виборі мансардних вікон

Обираємо матеріал і склопакет



Високоякісна деревина, покрита лаком на водній основі

Високоякісна ламінована деревина (сосна) забезпечує міцність і стійкість конструкції вікна при температурних перепадах.



Високоякісна деревина з білим покриттям підвищеної стійкості

Високоякісна деревина (сосна) забезпечує міцність і стійкість конструкції вікна при температурних перепадах.



Вікно для вологих приміщень



Біле вологостійке покриття з екологічного поліуретану

Вікно невибагливе у догляді. Білий поліуретан не змінює з часом колір, це безшовний матеріал, не накопичує бруд чи пил на стиках.



Білий пластиковий профіль

Профіль VELUX спеціально створений для мансардних вікон, розташованих під кутом: тепловтрати та можливість виникнення конденсату мінімізовані.



Розмірний ряд

Оптіма

мм	550	660	780	942	1140
778	GZR GZR B GLR IS GLR BIS GLP IS CK02				
978	GZR B GZR GLR IS	GZR GZR B GLR IS GLP IS	GZR GZR B GLR IS GLR BIS GLP IS		
	CK04	FK04	MK04		
1178	GZR GZR B GLR IS GLR BIS GLR STIS GLP IS	GZR GZR B GLR IS GLR BIS GLR STIS GLP IS	GZR GZR B GLR IS GLR BIS GLP IS	GZR GZR B GLR IS GLP IS	
	FK06	MK06	PK06	SK06	
1398		GZR GZR B GLR IS GLR BIS GLR STIS GLP IS	GZR GLR IS GLR BIS GLR STIS	GZR GLR IS GLR BIS	
		MK08	PR08	SR08	
1600		GLR IS GLP IS			
		MR10			



Стандарт

Стандарт Плюс

Преміум

мм	472	550	660	780	942	1140	1340
698		GGL				GGL	
		CK01				SK01	
778		GZL GLL GLU GGL GGU					
		CK02					
978	GGL	GZL GLL GGL GGU GPL GPU	GZL GLL GGL GGU	GZL GZL B GLL GLL B GLU GGL GGL GPL GPU	GGL GPL		GGL GGU GPL
	BK04	CK04	FK04	MK04	PK04		UK04
1178	GGL GGU GPL GPU	GZL GZL B GLL GLL B GLU GGL GGU GPL GPU	GZL GZL B GLL GLL B GLU GGL GGU GPL GPU	GZL GZL B GLL GLL B GLU GGL GGU GPL GPU	GGL GGU GPL GPU	GGL GGU GPL GPU	
	CK06	FK06	MK06	PK06	SK06		
1398	GGL GGU GPL GPU	GZL GZL B GLL GLL B GLU GGL GGU GPL GPU	GZL GZL B GLL GLL B GLU GGL GGU GPL GPU	GZL GZL B GLL GLL B GLU GGL GGU GPL GPU	GZL GLL GGL GGU GPL GPU	GGL GGU GPL GPU	GGL GGU GPL GPU
		FK08	MK08	PK08	SK08		UK08
1600		GGL GZL GZL B GLL GLL B GLU GGL GGU GPL GPU	GGL GZL GZL B GLL GLL B GLU GGL GGU GPL GPU	GGL GZL GZL B GLL GLL B GLU GGL GGU GPL GPU	GGL GGU GPL GPU	GGL GGU GPL GPU	GGL
		MK10	PK10	SK10	UK10		
1800		GGL					
		MK12					

Що важливо врахувати при виборі мансардних вікон

Вибираємо тип відкриття

Класична ручна зверху VELUX зручна для відкриття, поєднана з клапаном-кватиркою (у всіх моделях, крім «Оптима») для більш ефективного провітрювання. Фільтр знімається і миється.

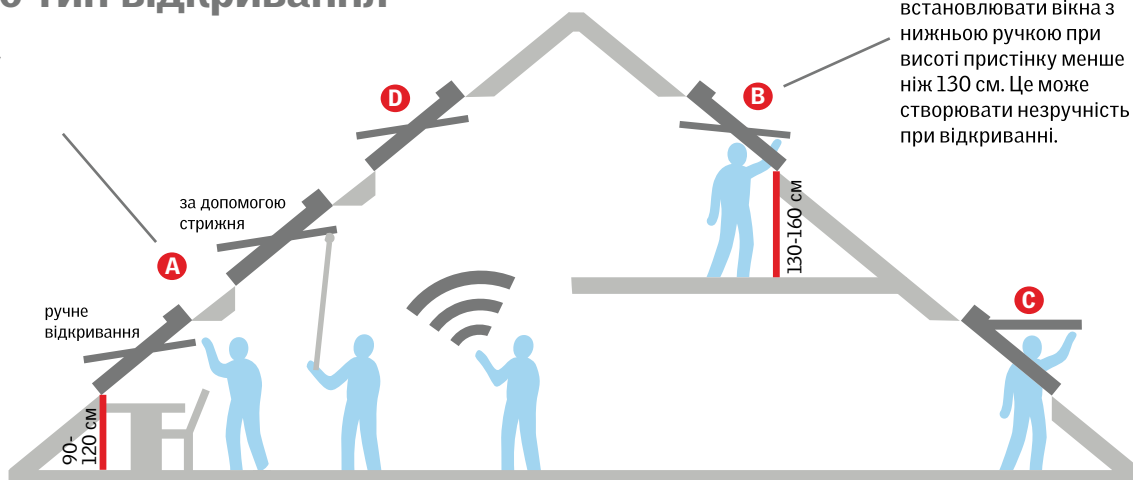

Порівняльна таблиця склопакетів мансардних вікон

50 Оптима	73 Оптима	51 Стандарт	61 Стандарт Плюс	70 Преміум	66 Преміум	62 Преміум

	Пропускна здатність сонячної енергії (EN 410)	46%	46%	46%	55%	46%	52%	52%
	Коефіцієнт теплопровідності склопакету U, Вт/м²С	1,1	1,0	1,0	0,6	1,0	0,5	0,5
	Заповнення інертним газом	Аргон	Аргон	Аргон	Аргон	Аргон	Криптон	Криптон
	Звукоізоляція, Дб	32	35	31	32	35	37	42
	Триплекс внутрішнє скло		✓			✓	✓	✓
	Зовнішнє загартоване скло	✓	✓	✓	✓	✓	✓	✓
	Підвищений захист від вигорання		✓			✓	✓	✓
	Формула склопакету							

Додайте більше простору та світла у Вашу мансарду



Інноваційне рішення, яке поєднує в собі переваги мансардних вікон та розширення простору мансарди.

Кількість вікон та їх встановлення створюють особливу атмосферу світла та простору.

Система Дормер VELUX може використовуватися як комбінація 4 або 6 у вибраних розмірах.

Комбінація 2x2 EBW 2022



	78x118 см МК06
	94x118 см РК06
	114x118 см СК06

Комбінація 2x3 EBW 2032



	78x118 см МК06
---	--------------------------

Вікна і дормер замовляються окремо



Змоделюйте свою мансарду з різним освітленням



Більше природного світла

Поєднання фасадних та мансардних вікон дають більше світла та свіжого повітря.



Безмежний краєвид з Вашої кімнати

Додатковий віконний елемент, встановлений безпосередньо під Вашим мансардним вікном, відкриває дивовижний краєвид з Вашого вікна до самої підлоги.



Комбінація мансардних вікон з нижніми елементами

Додатковий віконний елемент, встановлений безпосередньо під Вашим мансардним вікном, відкриває дивовижний краєвид з Вашого вікна до самої підлоги.

Поєднання мансардних вікон з додатковими фасадними елементами доступне для усіх моделей мансардних вікон лінії Стандарт, Стандарт Плюс та Преміум. Для більш естетичного виконання комбінації вікон рекомендовано використовувати додатковий елемент в такому ж виконання рами, як і мансардне вікно у цій комбінації. VFE/VIU стор. 37.

Надійне встановлення для багаторічної експлуатації

A

= Водонепроникний комір

B

= Покращена тепло-, гідро- і пароізоляція

C

= Якісне внутрішнє оздоблення

A

Водонепроникний комір
EZR/EWR/ESR або EDZ/EDW/EDS

Для монтажу мансардних вікон VELUX необхідні спеціальні коміри. Завдяки особливій конструкції та точним розмірам, коміри VELUX забезпечують герметичне з'єднання між вікном і покрівельним матеріалом. Крім того, вони гарантують надійне відведення води навколо вікна. Асортимент включає коміри для різних типів покрівельних матеріалів.

Важливо! Для ліній Оптіма, Стандарт/Стандарт Плюс та Преміум використовують різні коміри. Матеріал для виготовлення коміру – алюміній темно-сірого кольору (RAL 7043). Для мідної та титан-цинкової покрівлі використовують відповідний комір з того ж матеріалу.



Оптіма

EZR комір для профільованого покрівельного матеріалу, до 45 см



EWR комір для профільованого покрівельного матеріалу, до 120 см



ESR комір для плоского покрівельного матеріалу



Стандарт

Стандарт Плюс

Преміум

EDZ Комір для профільованого покрівельного матеріалу, до 45 см



EDW комір для профільованого покрівельного матеріалу, до 120 см



EDS комір для плоского покрівельного матеріалу



В Тепло- і гідроізоляція **BDX**

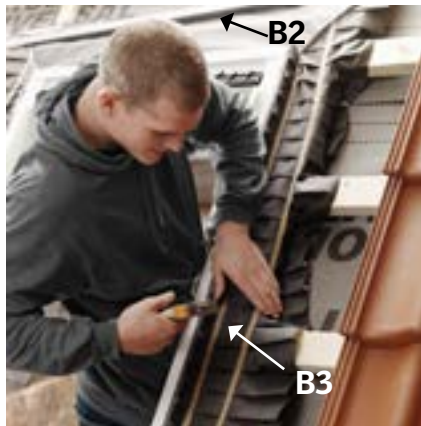

Комплект гідро- і теплоізоляційних матеріалів для ще більшої надійності встановлення мансардного вікна. Комплект BDX включає теплоізоляційну рамку (B1) для утеплення між вікном і покрівлею. Гофрований гідроізоляційний фартух BFX (B3) для герметичного з'єднання вікна з гідроізоляцією покрівлі. Дренажний жолоб (B2) відводить від вікна воду, яка може проникнути під покрівельний матеріал. Елементи B2 і B3 можна купити окремо.

10
років
гарантії

* ВЕЛЮКС надає 10 років гарантії на мансардні вікна, встановлені відповідно до інструкції з монтажу з використанням коміру та комплекту BDX-2000.

Пароізоляція **VBX**

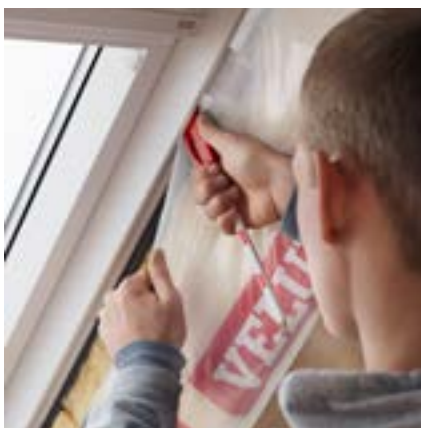

Пароізоляційний фартух VBX захищає покрівельний піріг від конденсату, перешкоджаючи проникненню вологи і вологого повітря.

- простий монтаж;
- розмір фартуха відповідає розміру вікна;
- спеціальне кріплення пароізоляції в паз рами вікна;
- герметичне з'єднання з пароізоляцією покрівлі за допомогою спеціальної стрічки.

С Якісне внутрішнє оздоблення **LSC**



Відкоси LSC

Готові відкоси для швидкої і якісної внутрішньої обробки. Відкоси виготовлені з вологостійкого матеріалу і ідеально підходять за розміром мансардним вікнам. Фарбування і склеювання не потрібні. У комплекті пароізоляційний фартух VBX.

Докладну інформацію та інструкції з встановлення шукайте на сайті www.velux.ua

Комплексне рішення для встановлення мансардного вікна

- Повна відповідність розмірам
- Оригінальні продукти VELUX
- Комплексне та комфортне рішення

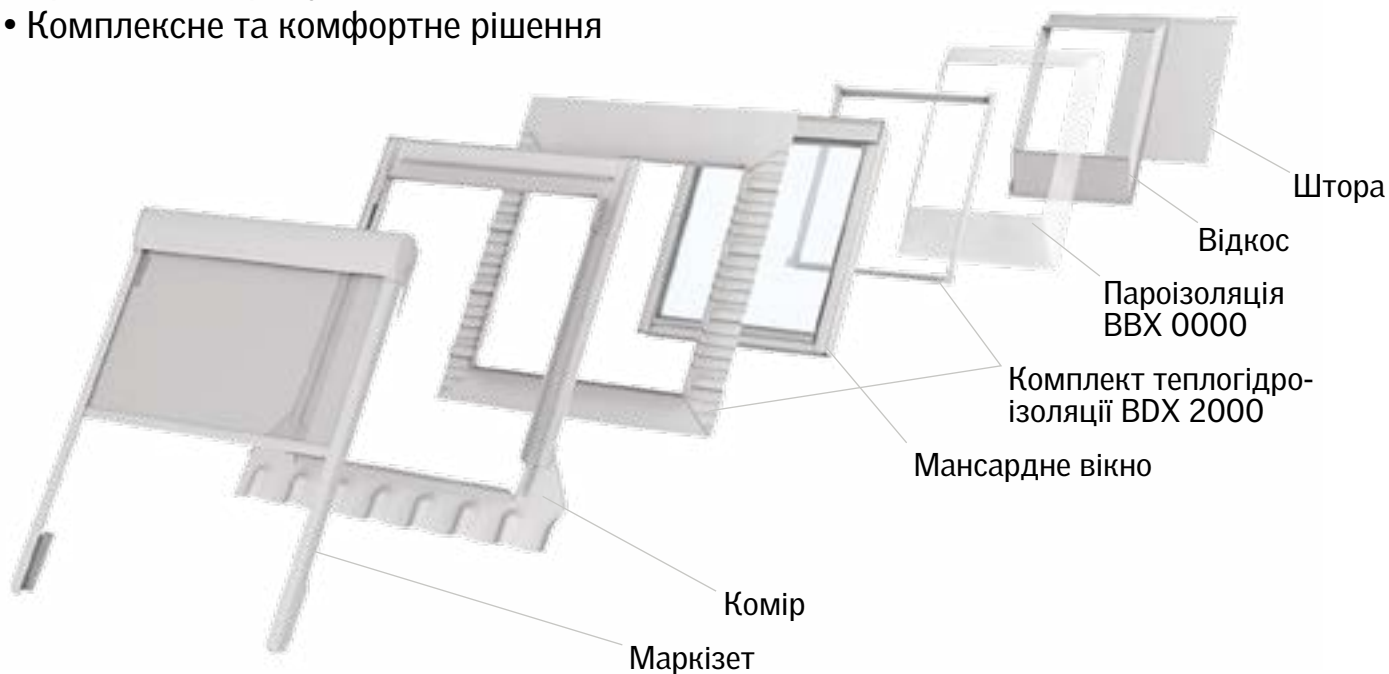

Табличка з даними про моделі

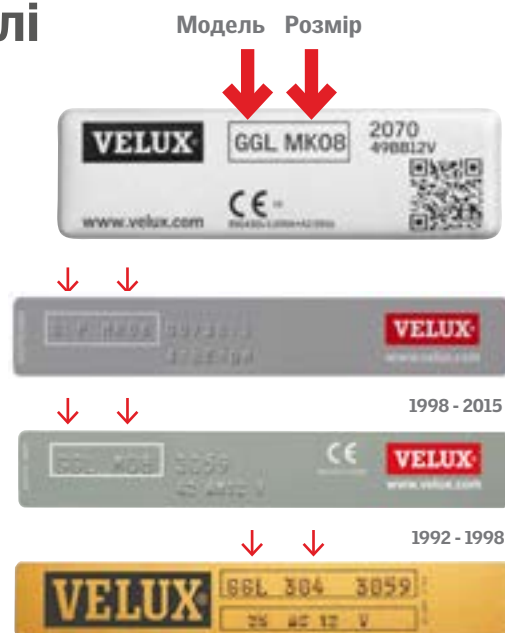

На кожному мансардному вікні VELUX незалежно від року виробництва є табличка з даними про моделі, склопакет і розмір вікна. Колір і розташування може відрізнятися в залежності від року випуску. Дані з таблички необхідні для замовлення аксесуарів і склопакета або запчастин у разі заміни.

Тепле та надійне встановлення з комплектом теплогідроізоляції BDX 2000

10
років
гарантії

- ✓ Захист від промерзання та конденсату
- ✓ Легкий та надійний монтаж
- ✓ Посилений жолоб
- ✓ Гарантія 10 років



Теплоізоляційний контур надійно утеплює периметр вікна



Гофрований фартук щільно облягає лати. Розмір фартуку відповідає розміру вікна



Посилений дренажний жолоб, який не потребує додаткової опори



Всі елементи комплекту BDX 2000 повністю відповідають розмірам вікна і не потребують додаткової підгонки

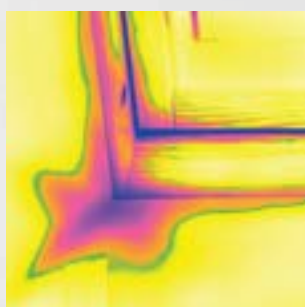

Без BDX

Ілюстрація показує втрату тепла в кутах примикання через недостатньо якісне утеплення

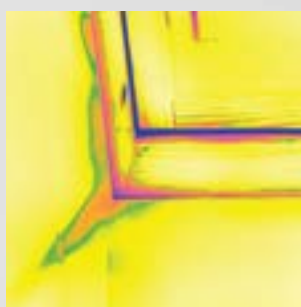

З BDX

Завдяки встановленню оригінального комплекту тепло-, гідроізоляції BDX 2000, теплоізоляція віконного отвору виконана професійно

Технічні характеристики

ОПТИМА			СТАНДАРТ			
Ручка зверху	Ручка знизу	Ручка знизу	Ручка зверху	Ручка знизу	Ручка зверху	Ручка знизу
GZR 3050	GZR 3050B	GLP 0073B	GZL 1051	GZL 1051B	GLU 0051	GLU 0051B
—	—	—	ThermoTechnology™ ¹	ThermoTechnology™ ¹	ThermoTechnology™ ¹	ThermoTechnology™ ¹

ВІКНО

Матеріал рами	Дерево	Дерево	ПВХ	Дерево	Дерево	Дерево в поліуретані	Дерево в поліуретані
Рекомендований кут установки	15-90°	15-90°	15-90°	15-90°	15-90°	15-90°	15-90°
Контури ущільнення	2	2	3	3	3	3	3
Зниження шуму, Дб	32	32	35	31	31	29	29

ЕНЕРГОЕФЕКТИВНІСТЬ

Коефіцієнт опору теплопередачі вікна в результаті випробування в Україні, м²К/Вт	0,79	0,79	-	0,9	-	-	-
Коефіцієнт теплопередачі вікна згідно з європейськими нормами Вт/м²К	1,4	1,4	1,4	1,3	1,3	1,3	1,3
Коефіцієнт теплопередачі склопакету Вт/м²К	1,1	1,1	1	1	1	1	1
Клас щільності (герметичність конструкції)	Клас 3	Клас 3	Клас 4	Клас 4	Клас 4	Клас 4	Клас 4

СКЛОПАКЕТ

Код склопакета	--50	--50	--73	--51	--51	--51
Камери склопакета/газ	1/аргон	1/аргон	1/аргон	1/аргон	1/аргон	1/аргон
Енергозберігаюче покриття, lowE	✓	✓	✓	✓	✓	✓

ОСОБЛИВОСТІ КОНСТРУКЦІЇ

Безпека Клас відповідно до стандарту EN356	—	—	✓ P2A	—	—	—
Захист від граду Загартоване вікно зовні	✓	✓	✓	✓	✓	✓
Безпека зсередини Внутрішнє скло «триплекс»	—	—	✓ 1B1	—	—	—
Захист від вигорання Внутрішнє скло «триплекс»	—	—	✓	—	—	—

СТАНДАРТ ПЛЮС

ПРЕМІУМ

Ручка зверху	Ручка знизу	Ручка зверху	Ручка знизу	Ручка зверху	Комбіноване	Ручка зверху	Дистанційне INTEGRA®	Дистанційне SOLAR	Вікно для пасивних будинків SOLAR
GLL 1061	GLL 1061B	GLU 0061	GLU 0061B	GGL 2066/ GGU 0066	GPL 2066/ GPU 0066	GGL 2062/ GGU 2062	GGL 206621/ GGU 006621	GGL 206630/ GGU 006630	GGU 008230
ThermoTechnology™	ThermoTechnology™	ThermoTechnology™	ThermoTechnology™	ThermoTechnology™	ThermoTechnology™	ThermoTechnology™	ThermoTechnology™	ThermoTechnology™	ThermoTechnology™

Дерево	Дерево	Дерево в поліуретані	Дерево в поліуретані	Дерево білого кольору/Дерево в поліуретані	Дерево білого кольору/Дерево в поліуретані	Дерево білого кольору/Дерево в поліуретані	Дерево білого кольору/Дерево в поліуретані	Дерево білого кольору/Дерево в поліуретані	Дерево в поліуретані
15-90°	15-90°	15-90°	15-90°	15-90°	15-55°(до 75°)	15-90°	15-90°	15-90°	15-90°
3	3	3	3	3	3	3	3	3	3
32	32	32	32	37	37	42	37	37	37

1,23	-	-	-	-	-	-	-	-	-
1,1	1,1	1,1	1,1	1,0	1,0	0,81	1,0	1,0	0,55
0,6	0,6	0,6	0,6	0,5	0,5	0,5	0,5	0,5	0,3
Клас 4	Клас 4	Клас 4	Клас 4	Клас 4	Клас 4	Клас 4	Клас 4	Клас 4	Клас 4

--61	--61	--61	--61	--66	--66	--62	--66	--66	82A&82B
2/аргон	2/аргон	2/аргон	2/аргон	1\криптон	1\криптон	2\криптон	1\криптон	1\криптон	4\криптон
✓	✓	✓	✓	✓	✓	✓	✓	✓	✓

—	—	—	—	✓ P2A	✓ P2A	✓ P2A	✓ P2A	✓ P2A	✓ P2A
✓	✓	✓	✓	✓	✓	✓	✓	✓	✓
—	—	—	—	✓ 1B1	✓ 1B1	✓ 1B1	✓ 1B1	✓ 1B1	✓ 1B1
—	—	—	—	✓	✓	✓	✓	✓	✓

Підбираємо аксесуари до мансардного вікна

(Екстер'єр)

Захист від спеки

(Інтер'єр)

Затемнення



Маркізет (MHL/MML/ MSL)



Підтримка оптимальної температури в мансарді завдяки ефективному захисту від спеки

- ★ Менше проникнення спеки на 73%*
- ★ Прозора сітчаста тканина не перешкоджає виду з вікна
- ★ Легко керувати зсередини будинку
- ★ Легко встановлювати з приміщення



Ролета (SHL/SML/ SSL)



Повний захист приміщення

- ★ Менше проникнення спеки на 97%*
- ★ Повне затемнення
- ★ Покращує теплоізоляцію приміщення
- ★ Додаткова звукоізоляція та захист від шуму дощу
- ★ Візуальний захист від зловмисників



Ефект легкого затемнення (RHZ)



Затемнення кімнати

- ★ Затемнення
- ★ Фіксація на гачках в трьох позиціях
- ★ 2 базові кольори
- ★ Pick&Click!*



Затемнення (DKL/DML/ DSL)



Повне затемнення для міцного сну

- ★ Повне затемнення
- ★ Сертифікат Oeko-Tex®
- ★ Фіксація в будь-якій позиції
- ★ Дизайн Slim Line
- ★ 24 кольори
- ★ Pick&Click!*



2 в 1 Затемнення та приглушення (DFD)



2 в 1: затемнення та приглушення світла

- ★ Повне затемнення
- ★ Розсіювання денного світла
- ★ Сертифікат Oeko-Tex®
- ★ Фіксація в будь-якій позиції
- ★ Дизайн Slim Line
- ★ 24 кольори затемнюючої штори у поєднанні з білою шторою плісе
- ★ Pick&Click!*

*Технічні данні вказані з дотриманням норм EN ISO 12567-2, EN 13363-2 та ISO 15099. Ефект залежить від типу вікна та склопакету.

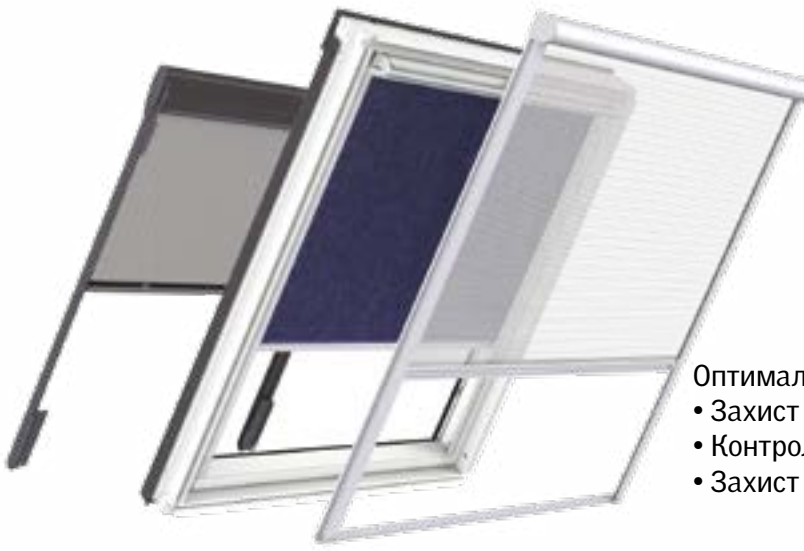

Оптимальна комплектація аксесуарами:

- Захист від спеки
- Контроль денного світла
- Захист від комах

(Інтер'єр)

Контроль світла

(Інтер'єр)

Захист від комах



Рулонна штора на гачках (RHL)



Регулювання світла

- ★ Розсіювання денного світла
- ★ Фіксація на гачках в трьох позиціях
- ★ 4 базові кольори
- ★ Pick&Click!®



Рулонна штора (RFL/RML/RSL)



Пом'якшує та приглушує денне світло

- ★ Розсіювання денного світла
- ★ Забезпечує приватність
- ★ Фіксація в будь-якій позиції
- ★ Дизайн Slim Line
- ★ 15 кольорів
- ★ Pick&Click!®



Римська штора (FHB)



Створює приємну та теплу атмосферу

- ★ Елегантна та сучасна
- ★ Ефект м'якого приглушення світла
- ★ Фіксація в будь-якій позиції
- ★ Витончений дизайн
- ★ Можливість заміни тканини
- ★ 20 сучасних кольорів
- ★ Pick&Click!®



Універсальна москітна сітка (ZIL)



Свіже повітря без комах

- ★ 100% захист від комах
- ★ Нова покращена сітка для ще кращого освітлення та виду з вікна
- ★ Ідеально пасує до мансардних вікон, встановлюється на відкис.

Що варто знати?!

Завдяки системі Pick&Click!® штори VELUX встановлюються за 15 хвилин

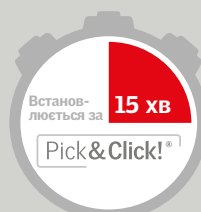

Захист від спеки

Маркізет MHL/MML/MSL

Підтримуйте оптимальну температуру в мансарді з ефективним захистом від спеки

Зменшує спеку на **5°C***

Зовнішній сонцезахисний аксесуар, який захищає приміщення від перегріву, блокуючи сонячні промені ще до того, як вони проникли в кімнату.

Маркізет зменшує проникнення спеки на 73% і допомагає підтримувати температурний баланс в мансарді протягом дня.

Сітковий матеріал пропускає світло та не закриває вид з вікна. Маркізетом VELUX легко та безпечно управляти з приміщення.



Захист
від спеки



Покращення
тепло-
ізоляції

Ролета SHL/SML/SSL

Повний контроль клімату в приміщенні без кондиціонера

Ролета VELUX забезпечує повний контроль над температурою в приміщенні, захищаючи помешкання влітку від перегріву та покращуючи теплоізоляційну здатність мансарди в холодну пору року. Ролета забезпечує повне затемнення та зменшення шуму дощу, забезпечуючи міцний сон та відпочинок мешканцям.



Ручне управління



Дистанційне управління з живленням від електромережі



Дистанційне управління з живленням від сонячної батареї

Більше інформації на сайті www.velux.ua

Зменшує
проникнення
спеки на
97%

Затемнення



Завдяки системі Pick&Click!® штори VELUX встановлюються за 15 хвилин

Затемнююча штора DKL/DML/DSL

- Забезпечують 100% затемнення в кімнаті.
- Алюмінієве покриття ззовні зменшує потрапляння спеки в приміщення.
- Можуть бути ручними, електричними чи на сонячних батареях.
- Тканина має еко-сертифікат.

	Ручне управління, DKL
	Дистанційне управління з живленням від електромережі, DML
	Дистанційне управління з живленням від сонячної батареї, DSL

2 штори в 1

Затемнююча штора Дуо DFD

- Повний контроль світла: затемнення + приглушення.
- Фіксується в будь-якому положенні.
- Легкий вибір: ті самі кольори, що і штора DKL.
- Нижня частина штора плісе білого кольору.

	Ручне управління, DFD
--	-----------------------

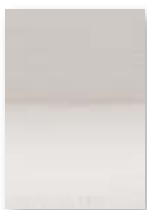

Штора плісе

Затемнююча штора.

Базова модель RHZ

- Фіксація на гачках в трьох позиціях
- 2 базові кольори

Pick & Click!®

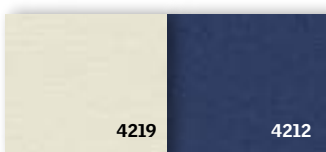

	Ручне управління RHZ
--	----------------------

Кольори шторок DKL/DML/DSL



Колір доступний на складі в залежності від розміру.

Жалюзі PAL

- Легке управління по направляючим без шнура.
- Фіксуються в будь-якому положенні.
- Ідеально підходить для вологих приміщень.
- Slim Line дизайн.

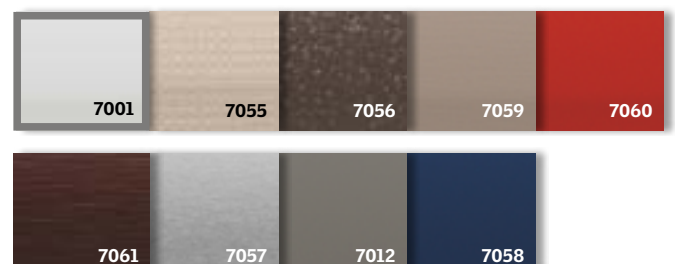

Колір доступний на складі в залежності від розміру.

Контроль світла

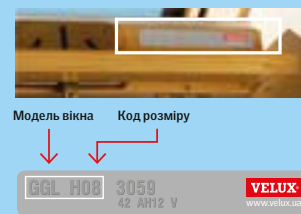

Розмір штори відповідає розміру вікна

Рулонні штори RHL/RFL/RML/RSL

- Приглушують світло.
- Можуть бути ручними, електричними чи на сонячних батареях.
- Забезпечують захист від небажаних спостерегачів.
- Фіксуються у будь-якому положенні (модель RFL).
- Slim Line дизайн

	Ручне управління, RFL
	Дистанційне управління з живленням від електромережі, RML
	Дистанційне управління з живленням від сонячної батареї, RSL

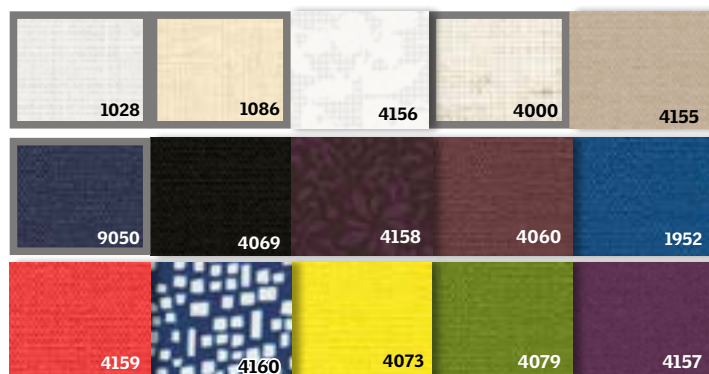

Колір доступний на складі в залежності від розміру.

Штори плісе FHL/FML

- Забезпечує захист від небажаних спостерегачів, не блокуючи денного світла.
- Плавне, безперервне переміщення.
- Фіксуються у будь-якому положенні.
- Slim Line дизайн.

	Ручне управління, FHL
	Дистанційне управління з живленням від електромережі, FML



Колір доступний на складі в залежності від розміру.

Енергоєфективна штора плісе FHC

- Фіксація в будь-якому положенні.
- Теплоізоляційна здатність завдяки алюмінієвому покриттю.
- Slim Line дизайн.

Pick&Click!®

	Ручне управління RHZ
--	----------------------

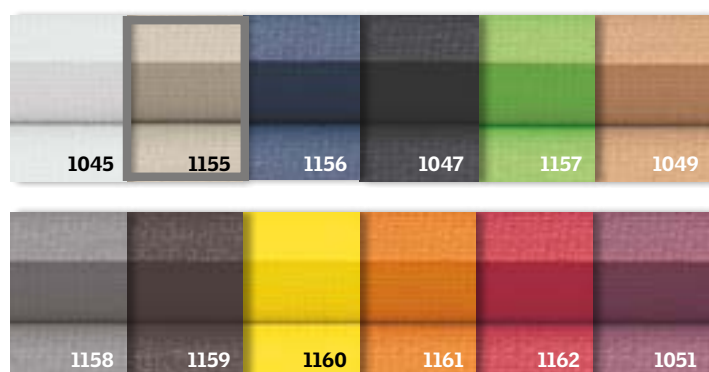

Колір доступний на складі в залежності від розміру.

Захист від комах

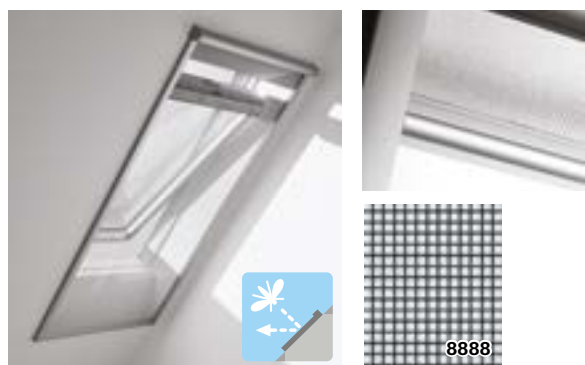

Універсальна москітна сітка (ZIL)

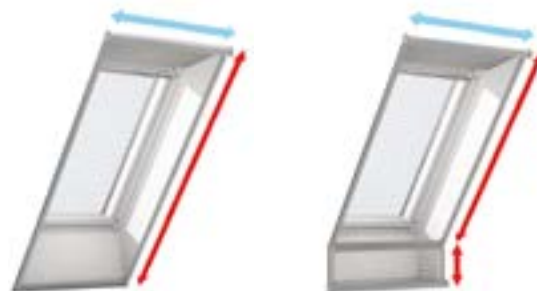

- Універсальна москітна сітка VELUX дозволяє насолоджуватися видом з вікна та свіжим повітрям без комах. Вона встановлюється на відкiс, тому не залежить від виробника вікна. В закритому видi сітку легко зберігати в тубусі над вікном.
- 100% захист від комах
- Нова покращена сітка для ще кращого освітлення та виду з вікна
- Ідеально пасує до мансардних вікон, встановлюється на відкiс.

Для визначення розміру необхідно заміряти ширину та висоту відкосу, наприклад, для москітної сітки розміру M06 максимальна висота та довжина наступні:
Ш:726 x В:2000

Якщо висота більша за 2400 мм чи мансардне вікно поєднується з вертикальним елементом, використовуйте дві москітні сітки

Таблиця розмірів віконних отворів для підбору москітної сітки

Розмір, см / модель	C02	C04	F04	F06	M04	M06	M08	M10	P06	P08	S06	S08
Максимальна ширина відкосу, см	53	53	64	64	76	76	76	76	92,2	92,2	112	112
Максимальна довжина відкосу, см	160	200	240	240	200	200	240	240	200	240	200	240

Ручне керування високо встановленими вікнами



ZCZ 112



ZCT 200K

Мансардні вікна, сонцезахисні аксесуари з ручним керуванням, розташовані на висоті, можуть відкриватися за допомогою спеціальних стрижнів. З фіксованою довжиною або телескопічний в залежності від потреб та моделі стрижень може мати довжину до 5 м.



Адаптер Z0Z 095 для відкривання мансардних вікон з верхньою ручкою Стандарт, Стандарт Плюс GZL/GLL/GLU.



Адаптер Z0Z 085 для керування шторою на направляючих при високо встановленому вікні.

Наша підтримка



Якісний сервіс поруч!

Вам потрібна технічна консультація щодо вікон чи аксесуарів VELUX? Наші технічні менеджери дадуть відповіді на будь-які питання стосовно встановлення, експлуатації, модернізації чи навіть вибору мансардного вікна. До того ж на території України діє мережа сервісних центрів. Більше про сервісну підтримку і як нею скористатися на сайті www.velux.ua чи за телефоном гарячої лінії 0 800 50 50 20.



У вас є питання? Чудово!

Яке вікно вибрати? Що купити разом з вікном? Де розташовані найближчі місця продажів? Ми із задоволенням відповімо на ваші запитання або Ви знайдете відповіді на сайті www.velux.ua



Ви вже вирішили, якою буде ваша мансарда?

На нашому сайті зібрано безліч ідей і практичних рекомендацій щодо мансарди. Як виглядатиме мансарда з різною кількістю вікон? Як організувати простір і розташувати меблі? Як облаштувати в мансарді дитячу або спальню? Шукайте відповіді на www.velux.ua

Гарантія

Як світовий лідер у виробництві мансардних вікон, ось уже 75 років ми робимо все можливе, щоб наша продукція безвідмовно служила Вам багато років.

Ми віримо, що найкраща гарантія — це та, якою ви ніколи не скористаєтеся, але в разі необхідності ми допоможемо вам швидко і якісно.

Умови гарантії

Гарантійний термін починається від дати купівлі продукту першим споживачем, яка повинна бути підтверджена відповідними документами. У разі неможливості надання підтверджуючих документів, гарантійний термін відраховується з дати виробництва продукту.

Детальні умови на www.velux.ua



Розширена гарантія 10 років на мансардні вікна, коміри і продукцію для встановлення, встановлені з використанням комплекту BDХ.



Стандартна гарантія 5 років на мансардні вікна, зенітні вікна, світлові тунелі, включаючи склопакети, коміри і супутню продукцію.



Стандартна гарантія 3 роки надається на всі моделі сходів VELTA та на люки VLT.



Стандартна гарантія 1 рік на аксесуари та електрику.

ВЕЛЮКС Україна ТОВ
02140 Київ
вул. Ревуцького, 44а
Тел. 044 291 6070
Консультаційна лінія для споживачів
0 800 50 50 20 (дзвінки зі стаціонарних телефонів безкоштовні)
E-mail: velux.ukraine@velux.com
www.facebook.com/VELUXUkraine
www.velux.ua

Офіційний дилер VELUX:

Життя наповнене світлом™

VELUX®

Більше інформації про продукти
на рішення VELUX
на сайті www.velux.ua