

CREATON 

Керамічна
черепиця

KODDA

Сила точності,
легкість форми



KODA® – Сила точності, легкість форми

Керамічна черепиця KODA поєднує в собі легкість форми та силу точності, характерні для сучасної висококласної черепиці внапуск. Вона підкуповує високою точністю та збалансованістю для сучасної висококласної черепиці внапуск. Він підкуповує збалансованою, точною формою кожної деталі. Вічна форма з декоративним жолобом набуває абсолютно нових розмірів завдяки своїм вражаючим розмірам приблизно 304 x 505 мм.

Керамічна черепиця KODA відрізняється характерною для всіх моделей бренду CREATON точністю виконання, що забезпечує відмінні експлуатаційні параметри. Якість керамічної черепиці KODA підтверджується гарантією на придбаний товар, яка надається на термін до 50 років*.

KODA® ПЕРЕВАГИ



МІНІМАЛЬНЕ
ВИКОРИСТАННЯ
близько
9,0
шт./м²



Керамічна черепиця позачасової форми з декоративним жолобом вражаючих розмірів приблизно 304 x 505 мм та мінімальним економічним використанням приблизно 9 штук / м².



Допуск на відстань між латами до 40 мм та широкий асортимент оригінальних аксесуарів забезпечують точний та герметичний монтаж.



Надійні замки з надзвичайно високим ступенем герметичності та система водовідведення з поверхні черепиці гарантують довговічність з поверхні черепиці гарантують довговічність даху



Високоякісне ангобоване покриття NAUNANCE та глазуроване покриття FINESSE підвищують стійкість черепиці до шкідливого впливу будь-яких атмосферних чинників.

Кольори і види поверхні

NUANCE

АНГОВОВАНА КОЛЕКЦІЯ

FINESSE

ГЛАЗУРОВАНА КОЛЕКЦІЯ

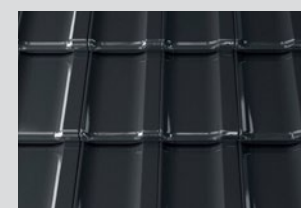
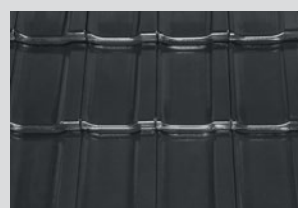
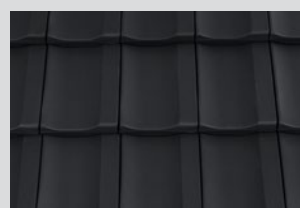
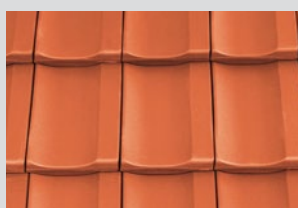

МІДНА
АНГОВОВАНА

АНТРАЦИТОВА
АНГОВОВАНА

КОЛЬОРУ СЛАНЦЮ
ГЛАЗУРОВАНА

ЧОРНИЙ



Повний асортимент функціональної черепиці та аксесуарів доступний у дистриб'юторів CREATON. Будь ласка, перевіряйте наявність асортименту щоразу перед тим, як робити замовлення.

Оригінальні покрівельні аксесуари CREATON

Асортимент оригінальних аксесуарів для покрівлі CREATON включає все, що потрібно, щоб зробити дах не лише красивим, але і герметичним та безпечним.

Порівняння, приведене нижче, на прикладі черепиці HARMONIE®, представляє асортимент для всіх моделей пропозиції CREATON.

Аксесуари з алюмінію: сходинки та протиснігові системи

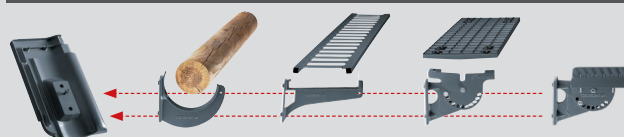

Алюмінієва базова черепиця

Гак для дерев'яної обрешітки

Снігозатримувальна драбинка

Лава сажотруси довга / коротка

Ступінь сажотруси

Керамічне завершення гребеня



Кінець гребеня

FIRSTFIX®

Циркуляція повітря

Черепиця гребенева вентиляційна

Системна заглибка гусака

Дахові мембрани



Дахові мембрани

Монтажна стрічка для мембран

Клеюча маса для мембран

Стрічка для герметизації цвяхів



13. Даховий люк

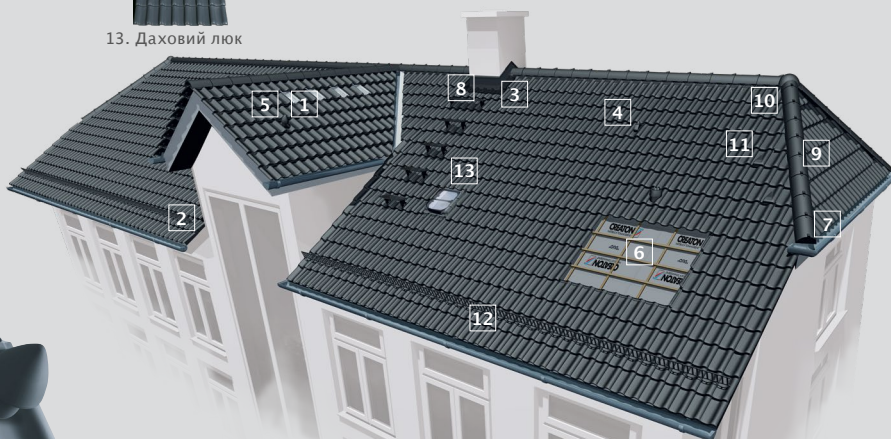

8. Стрічка для обробки димоходу / стіни CREPPFORM PLUS



9. Гребенева стрічка CREAMROLL

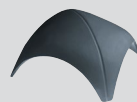

10. Трійник (з'єднувач гусаків)



11. Вентиляційна черепиця



12. Драбина



1. Димохід „SIGNUM”



2. Бічна черепиця ліва/права



3. Бічна черепиця, двоххвилева



4. Антенна черепиця з гумовою насадкою



7. Початковий гусак



5. Адаптер „SIGNUM”



6. Дахова мембрана

Оригінальні покрівельні аксесуари KODA®



Бічна черепиця права



Бічна черепиця ліва



Двохвилова черепиця



Вентиляційна черепиця



Черепиця гребенева вентиляційна



Черепиця гребенева вентиляційна бічна права



Черепиця гребенева вентиляційна бічна ліва



Керамічний витяжний канал сантехнічної установки SIGNUM Ø100



Алюмінієва черепиця



Снігозатримувальна драбинка Тримач снігозатримувальної драбинки

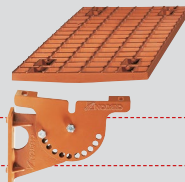

Лава сажотруса довга 80/25
Лава сажотруса коротка 44,5/25



Алюмінієва ступінь сажотруса



Початковий заокруглений гусак РТ



Початковий гусак РТ



Початковий декоративний гусак з мушлею РТ



Базовий гусак РТ



Системна заглушка РТ

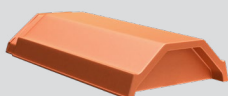

Початковий гусак PS



Базовий гусак PS



Трійник PS (з'єднувач гусаків)



Трійник РТ (з'єднувач гусаків)



Системна заглушка PS

Повний асортимент функціональної черепиці та аксесуарів доступний у дистриб'юторів CREATON. Будь ласка, перевіряйте наявність асортименту щоразу перед тим, як робити замовлення.

CREATON – У пошуках ідеального монтажу

ТЕХНІЧНІ ДАНІ



Розміри:	прибл. 304 x 505 мм	
Ширина покриття:	Ширина покриття мін. (прибл)	260 мм
	Ширина покриття в кількості (прибл)	261 мм
	Ширина покриття макс. (прибл)	263 мм
Відстань між латами:	Ширина покриття мін. (прибл)	393 мм
	Ширина покриття в кількості (прибл)	413 мм
	Ширина покриття макс. (прибл)	433 мм
Використання:	Ширина покриття мін. (прибл)	9 шт./м ²
	Ширина покриття в кількості (прибл)	9,4 шт./м ²
	Ширина покриття макс. (прибл)	9,9 шт./м ²
Вага:	прибл. 4,9 kg/шт.	46 kg/м ²
Мініпакет:	4 шт.	19,6 kg
Палета:	168 шт.	838,2 kg

40 мм
ДОПУСК
ЗМІЩЕННЯ

НАХИЛ ДАХУ

- Стандартний нахил даху 25°
- З даховою мембраною внапуск $\geq 18^\circ$
- З даховою зварюваною/клеєною мембраною $\geq 16^\circ$
- З водонепроникною конструкцією даху $\geq 14^\circ$
- З водонепроникною підкладкою $\geq 10^\circ$

Схил даху, що опирається на стіну, оброблений гребеневою вентиляційною черепицею*

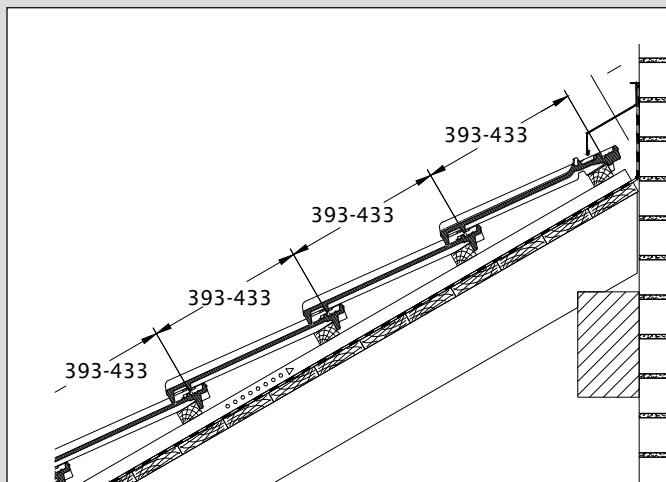

Завершення причілка причілковою черепицею*

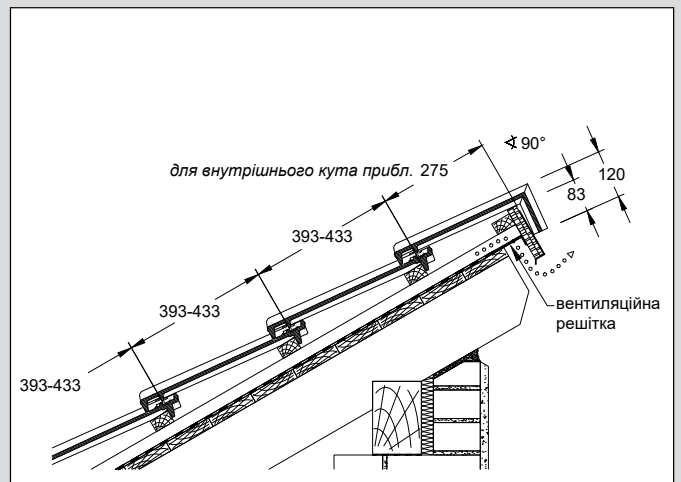

Оздоблення лівою бічною черепицею з фронтоною дошкою*

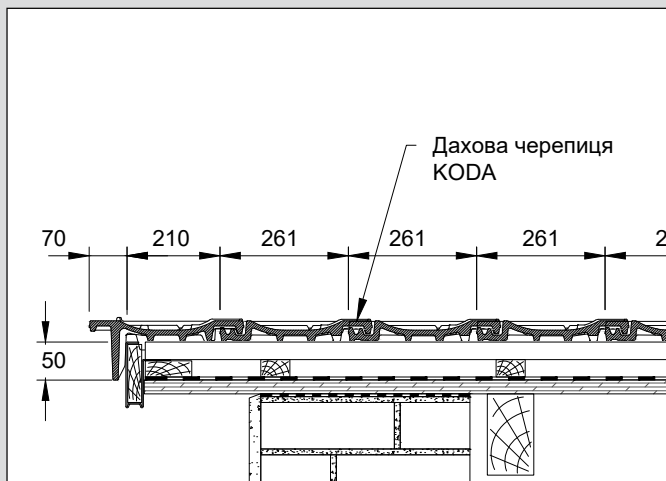

Оздоблення лівою бічною черепицею з фронтоною дошкою*

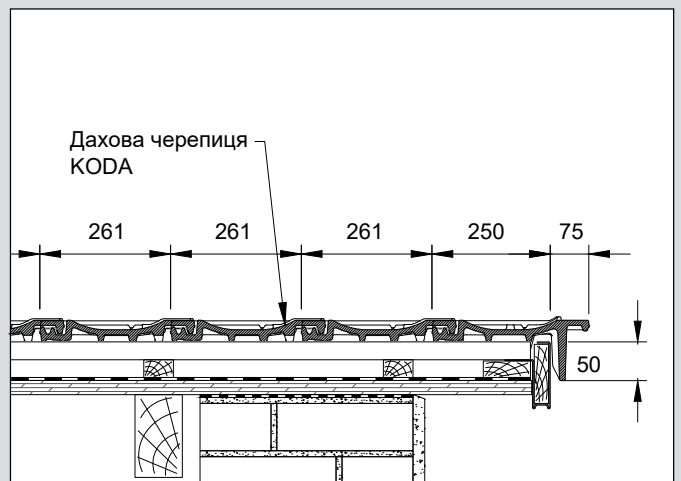

* На запропонованому кресленні показаний лише приклад конструкції. Завжди слід дотримуватись відповідних рекомендацій та стандартів, а у випадку виникнення сумнівів звернутися до фахівця.

CREATON – ось якою повинна бути кінцева обробка кожного гребеня: безпечною, естетичною та недорогою

Міцність та естетичність – дві найважливіші характеристики ідеального покрівельного матеріалу.

Справжній дах CREATON – це повністю керамічна покрівля, яка гарантує не тільки довговічність, але і естетику вищу за середній рівень. Спойлери гребеневої черепиці утворюють прismsу для очей горизонтальну лінію, що завершує поверхню даху, проходячи паралельно до лінії гусаків. Застосування виключно керамічних елементів значно покращує оптику гребеня, підвищуючи естетичну та матеріальну цінність покрівлі. Застосування альтернативних рішень, таких як пластикові стрічки, не гарантує довговічності і спричиняє необхідність значних витрат на ремонт та переробку в майбутньому.

Безпечне та надійне системне рішення для кріплення гусаків, без використання гребеневої лати.”

Використання гребеневої черепиці забезпечує оптимальну вентиляцію даху і завдяки структурі спойлера значно зменшує силу вітру всередині коника під час віхоли. Додатково до традиційного методу монтажу гусаків на гребеневі лати, можливий дешевший і швидший спосіб кріплення гусаків за допомогою спеціальних затискачів з нержавіючої сталі в системі FIRSTFIX® – без гребеневої лати та необхідних у цьому випадку кронштейнів.

Кріплення коньків на латі.

У таблиці нижче наведені правильні відстані верхньої лати та гребеневої лати від лінії верхівки гребеня залежно від кута схилу даху. Значення LAF/FLA завжди слід вимірювати на контрлатах. Передбачається використання гребеневої вентиляційної черепиці та використання лат / контрлат з перерізом 30/50 мм можливо 40/60. У випадку використання лат інших розмірів, будь-ласка, визначте відповідні значення індивідуально або зверніться до консультанта CREATON.

Черепиця гребенева вентиляційна та система кріплення гусаків FIRSTFIX® – це інноваційний дует для бездоганного гребеня.



FIRSTFIX®



Висока безпека без необхідності застосування гребеневої лати. Швидкий та легкий монтаж гусаків.



Лати з розмірами 30/50 мм, Гусак Вид РТ і РS

	DN	10°	15°	20°	25°	30°	35°	40°	45°	50°
	LAF	75	70	65	65	65	70	70	70	80
Початковий гусак РS	FLA	110	105	105	100	90	80	65	60	45
Початковий гусак РТ	FLA	120	115	100	90	85	70	60	50	40

Лати з розмірами 40/60 мм, Гусак Вид РТ і РS

	DN	10°	15°	20°	25°	30°	35°	40°	45°	50°
	LAF	75	70	65	65	65	70	70	70	80
Початковий гусак РS	FLA	120	115	115	110	100	90	75	70	55
Початковий гусак РТ	FLA	130	125	110	100	95	80	70	60	50

Переріз даху

Вентиляція із застосуванням вентиляційної гребенової вентиляційної черепиці. Гусаки встановлені на сухо. Площа перерізу на виході повітря приблизно до 230 см² / бн гребеня. Відповідно до стандарту DIN 4108 цього значення достатньо для схилів даху з довжиною крокви до 23 м.

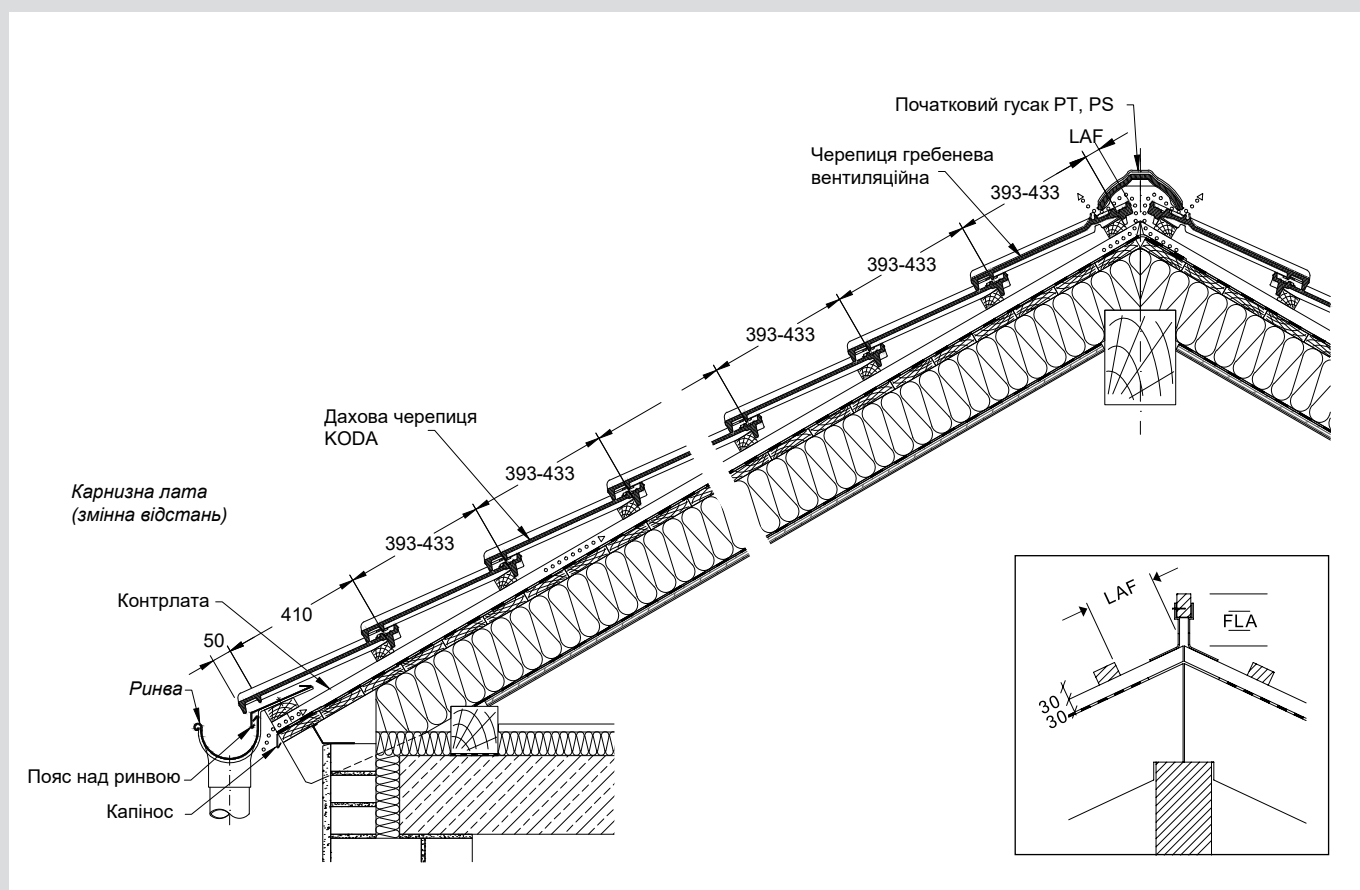

Використання на бн. вертикально	Використання на бн. Горизонтально
Бічна черепиця, двохвилева	Черепиця гребенева вентиляційна ричількова
близько 2,4 шт./пог.м	близько 3,8 шт./пог.м

LAF
відстань верхньої лати від лінії стику контрлат на гребені (в мм)
FLA
відстань гребенової лати від лінії стику контрлат на гребені (в мм)

* На запропонованому кресленні показаний лише приклад конструкції. Завжди слід дотримуватись відповідних рекомендацій та стандартів, а у випадку виникнення сумнівів звернутися до фахівця.

Керамічна черепиця CREATON

Сила чотирьох стихій

Керамічна черепиця CREATON характеризується чудовими експлуатаційними параметрами. Базова черепиця, аксесуари та монтажні аксесуари, виготовлені в одному кольорі, утворюють функціональну дахову систему. Застосовані дизайнерські рішення забезпечують функціональність, герметичність та довговічність протягом багатьох років.



Стійка до УФ
випромінення



Стійка до впливу
атмосферних
чинників



Негорюча



Постійний



Міцне



Екологічна



+



+



+

