

TITANIA®

Керамічна черепиця великого формату



TITANIA® – Керамічна черепиця великого формату



TITANIA® – черепиця великого формату. Її розміри, 324 x 515 мм, як і властивості, підтверджують її величину. Це дозволяє оптимально інтегрувати її у весь асортимент бренду CREATON.

Черепиця TITANIA® характеризується так званим форматом 10, тобто продуктивністю на м² вище середнього, що становить 9-10,1 шт. Завдяки зазорам для ковзання на замках (біля 43 мм) TITANIA® дозволяє збільшити відстань між кроквами на скаті, що покращує решту покрівельних робіт.

Окрім того, з огляду на технічність і функціональність, TITANIA® підтверджує свою величину шляхом застосування новаторського встановлення. Це гарантує досконалу герметичність, що захищає від дощу та вітру при куті нахилу скату від 10° (при застосуванні додаткового захисту).

CREATON створює ідеальне покрівельне покриття з чотирьох основних елементів. Усі вони є шляхетними складниками керамічної черепиці.

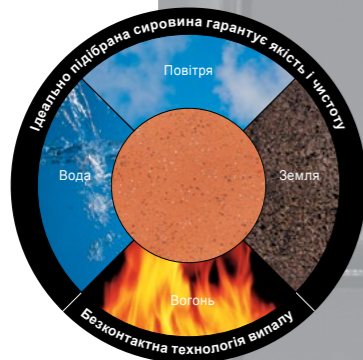

FINESSE каштанова глазурована

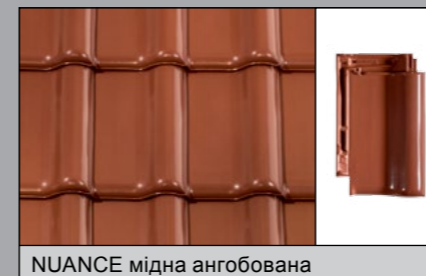

NUANCE мідна ангобована

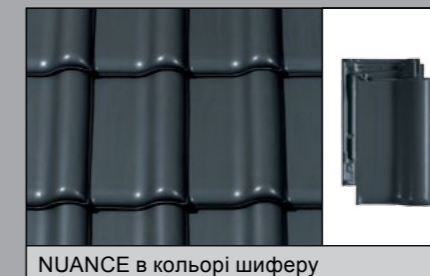

NUANCE в кольорі шиферу



NUANCE чорна матова ангобована



FINESSE в кольорі шиферу ангобована



FINESSE чорна глазурована



NOBLESSE коричнева глазурована

TITANIA® – 50 років гарантії краси



ФОРМА

Форма черепиці TITANIA® дозволяє отримати чудову, гармонійну оптику покрівлі, збагачену делікатною грою світла і тіні. Вона поєднує класичну красу покрівлі з найвищою якістю та довговічністю. Попри великий формат, черепиця має хороші пропорції та сповнена гармонійної рівноваги.



ЧУДОВА СИРОВИНА

Черепиця TITANIA® з оригінальними аксесуарами виготовлена з найчистішої глини з найкращих покладів. Завдяки її ретельній переробці та найвищій якості випалу всіх керамічних додатків на одному заводі вся система покрівлі має рівномірний колір і найвищу якість.

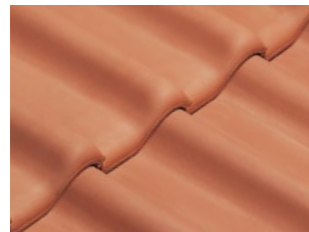

ОКСАМИТОВА ПОВЕРХНЯ

Чудова сировина та нові технології обумовлюють надзвичайно гладкий, оксамитовий вигляд поверхні черепиці, що гарантується одинарним випалюванням і високою якісною, однорідною натуральною сировиною. Шляхетна палітра кольорів забезпечує ангоб з шовковим блиском і гладкою поверхнею. Окрім того, черепиця має найвищу на ринку будівельної кераміки стійкість до подряпин та ударів



БЕЗКОНТАКТНИЙ ВИПАЛ

Найкраща сировина та сучасна технологія безконтактного випалу черепиці TITANIA® на горизонтальних Н-касетах гарантують найвищу якість продукту.

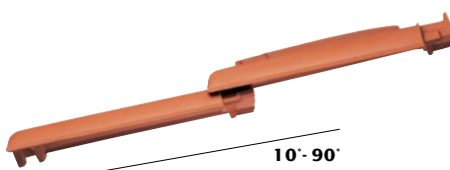

КУТ НАХИЛУ СКАТУ ВІД 10°

Завдяки добре розробленому в кожному разі замку та ідеальній системі водовідведення TITANIA® не має рівних у герметичності. Черепицю можна без проблем використовувати при нахилі скату навіть 10° (з застосуванням додаткового захисту).

УНІКАЛЬНІ ЗАМКИ

Вертикальні замки мають повністю модифіковану ідеальну конструкцію. Завдяки спеціальній «техніці лабіриту» сконструйовано протидощовий бар'єр, стійкий навіть при дуже сильному вітрі.



ЗАЗОР НА ЗАМКАХ

Унікальні верхні замки забезпечують зазор для ковзання принаймні 43 мм, а це означає, що продуктивність плитки становить 9-10,1 шт./м². Завдяки цьому можна оптимально відрегулювати відстань між кроквами на скаті. Навіть на максимальній відстані черепиці покрівельне покриття залишається герметичним.

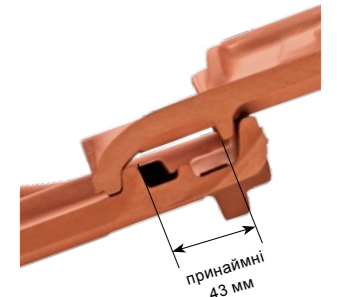

ЗАКЛАДАННЯ

Використання інноваційних рішень гарантує оптимальну циркуляцію повітря під покриттям, надійний стік води та виняткову герметичність. Характерна особливість голландської пласкої черепиці нового покоління – нижній оптичний перехід від ряду до ряду, що надає покрівлі витонченості.



КОЛІР

Уся ангобована та глазурована черепиця пропонується в найвищому рівні якості. Ангобована черепиця з шовковим блиском і гладкою поверхнею зберігає найвищу стійкість до подряпин та ударів, унікальну на ринку будівельної кераміки.

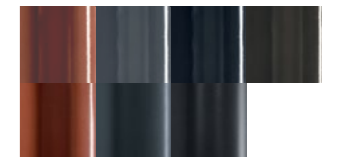

ЕКОЛОГІЧНА ТЕХНОЛОГІЯ

Чотири елементи – земля, вода, повітря та вогонь - є єдиними складовими шляхетної керамічної черепиці. Застосування новітніх технологій і прагнення підтримувати рівновагу в природному середовищі гарантують, що плитка TITANIA® є продуктом з найменшим негативним впливом на довкілля.



Оригінальні покрівельні аксесуари гарантують герметичність та гарний вигляд даху

Оригінальні покрівельні аксесуари CREATON гарантують щільний і гарний вигляд даху

В асортименті оригінальних покрівельних аксесуарів CREATON є все, щоб ваш дах був не тільки гарним, але й герметичним і безпечним. Нижче, на прикладі черепиці HARMONIE, представлений асортимент для всіх моделей у пропозиції CREATON. =

Керамічне оброблення конька



Оброблення конька FIRSTFIX® Циркуляція повітря Вентиляційна гребнева черепиця Системна заглушка гребня

Сходинки та снігові комплекти



Основна алюмінієва черепиця Гачок для дерев'яних колод Снігова драбина Довга лава комину Сходинка комину

Покрівельні мембрани

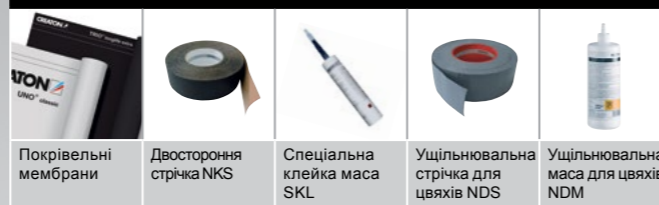

Покрівельні мембрани Двостороння стрічка NKS Спеціальна клейка маса SKL Ущільнювальна стрічка для цвяхів NDS Ущільнювальна маса для цвяхів NDM

Покрівельний люк

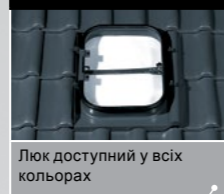

Антенна черепиця з гумовою насадкою Керамічна наскрізна черепиця для газових коминів



Черепиця для скату	Вентиляційна черепиця 32,5 см²	Вентиляційна гребнева черепиця	Ліва/права бічна гребнева вентиляційна черепиця	Ліва/права бічна черепиця (біла, 2,5 шт./мб)
Керамічний вентиляційний комин для санітарної системи SIGNUM Ø 100	Керамічний вентиляційний комин для санітарної системи SIGNUM Ø 125	Керамічна наскрізна черепиця для газових коминів	Антенна черепиця Ø 60 з гумовою насадкою	Наскрізна черепиця для системи сонячних батарей
Основна алюмінієва черепиця	Снігова драбина Ручка для снігової драбини	Довга лава комину 80/25	Коротка лава комину 44,5/25	Сходинка комину алюмінієва
Початковий гребінь закруглений PT	Початковий гребінь PT	Початковий гребінь декоративний з оболонкою PT	гребінь PT (біла 2,5 шт./мб)	Керамічна системна заглушка початкова/кінцева
Трійник (з'єднувач гребнів)	Пряжка гребня алюмінієва (чорна)	Забивна пряжка для черепиці (універсальна)	Підвісна пряжка для черепиці (для крокви заввишки 40 мм)	

Повна пропозиція функціональної черепиці та аксесуарів для черепиці TITANIA® доступна в дистрибуторів бренду CREATON. Будь ласка, перевіряйте наявність асортименту щоразу перед складанням замовлення.

Таким має бути оброблення кожного скату: безпечним, естетичним і недорогим

Вентиляційна черепиця для скату та система кріплення коньків FIRSTFIX® - інноваційний дует для ідеального скату.



Довговічність та естетичність – дві найважливіші якості ідеального покрівельного покриття

Справжня покрівля CREATON – повністю керамічна та гарантує не тільки довговічність, але й неперевершену естетичність. Спойлери черепиці для скату створюють привабливу горизонтальну лінію, що увінчує скат покрівлі та проходить паралельно лінії гребнів. Використання лише керамічних елементів значно покращує гребневу оптику, підвищує естетичну та матеріальну цінність покрівлі. Застосування альтернативних рішень, зокрема пластикових стрічок, не гарантує довговічності та обумовлює подальшу потребу в чималих витратах на ремонт.

Надійне та безпечне системне рішення для кріплення гребнів без використання крокви скату

Використання гребнів черепиці забезпечує оптимальну вентиляцію скату покрівлі, а завдяки спойлерній конструкції значно зменшує силу вітру в межах скату під час шторму. Окрім традиційного способу кріплення гребнів на кроквах скату, є дешевший і швидший спосіб кріплення за допомогою спеціальних пряжок з нержавіючої сталі в системі FIRSTFIX® - без крокви скату та потрібних у цьому разі кронштейнів.

Кріплення гребнів на кроквах

У таблиці нижче наведені правильні відстані верхньої та гребневої крокв від верхньої лінії гребня залежно від кута нахилу скату. Значення LAF/FLA завжди слід вимірювати на контрбрусах. Передбачається використання вентиляційної гребневої черепиці та крокв/контрбрусів поперечним перерізом 30/50 або 40/60 мм. У разі використання крокв інших розмірів установіть відповідні значення індивідуально або зверніться до консультанта CREATON.

LAF = відстань першої верхньої крокви від верхньої лінії гребня (у мм)
FLA = відстань крокви скату від верхньої лінії гребня (у мм)

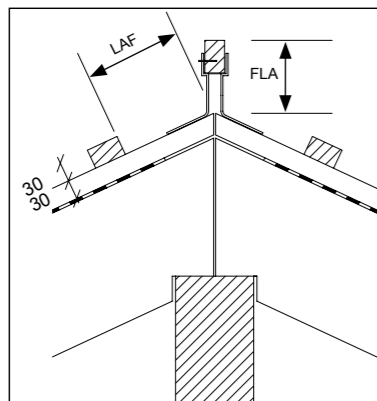

DN	10°	15°	20°	25°	30°	35°	40°	45°	50°	55°	60°
LAF	90	90	90	90	90	85	80	80	80	75	75
FLA	110	110	100	80	70	70	65	55	45	35	30

Крокви розмірів 30/50, гребень типу PT (продуктивність: 2,5 шт./мб)

DN	10°	15°	20°	25°	30°	35°	40°	45°	50°	55°	60°
LAF	90	90	90	85	85	80	75	70	65	60	60
FLA	120	120	110	90	80	80	75	65	55	45	40

Крокви розмірів 40/60, гребень типу PT (продуктивність: 2,5 шт./мб)

Поперечний переріз даху*

Вентиляція за допомогою вентиляційної черепиці для скату. Гребні закладаються насухо. Площа поперечного перерізу повітряного отвору до 230 см²/мб гребня. Відповідно до стандарту DIN 4108, величина достатня для скату з довжиною крокви до 23 м.

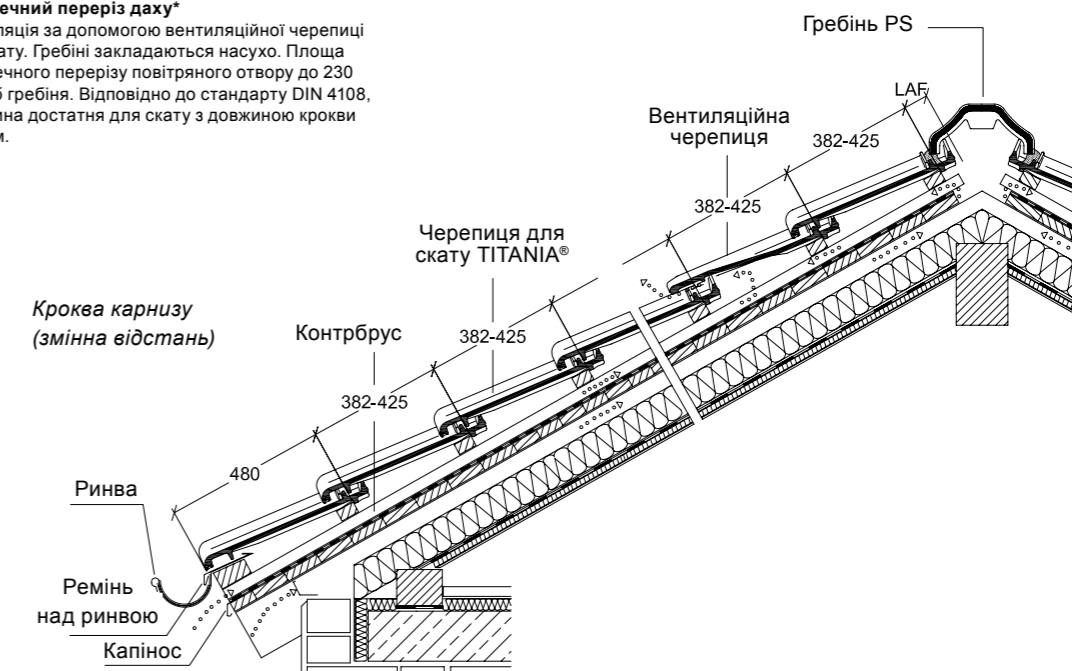

Поперечний переріз даху*

Вентиляція за допомогою вентиляційної черепиці для скату. Гребні закладаються насухо. Площа поперечного перерізу повітряного отвору до 230 см²/мб гребня. Відповідно до стандарту DIN 4108, величина достатня для скату з довжиною крокви до 23 м.

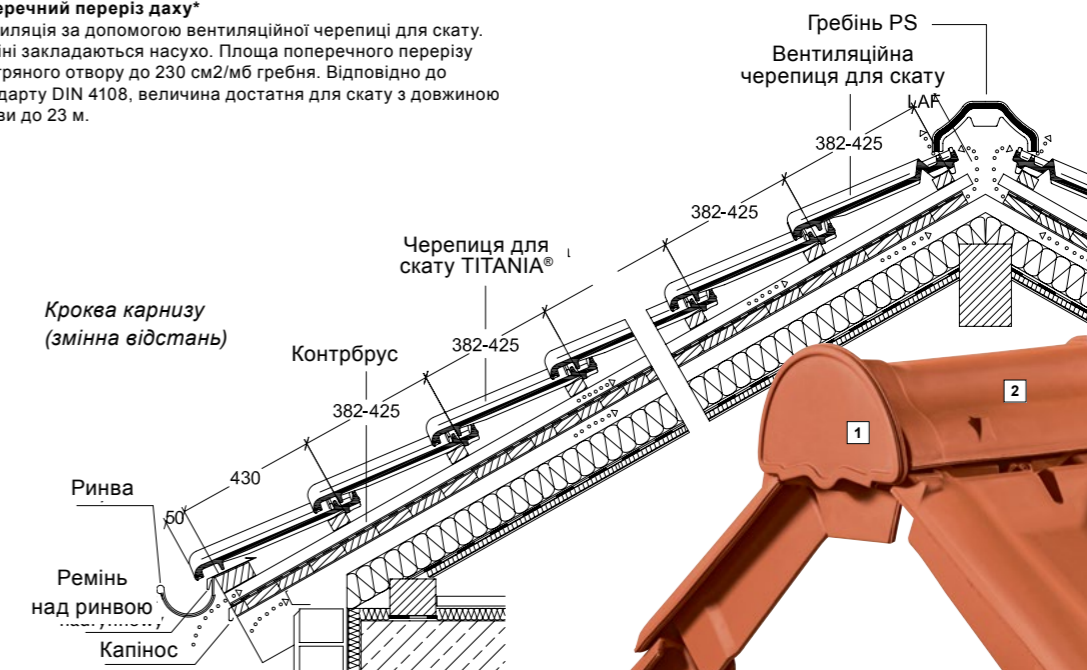

* Схема демонструє лише приклад конструкції. Завжди дотримуйтесь чинних вказівок і стандартів, якщо сумніваєтесь, зверніться до фахівця.

CREATON – у прагненні до ідеального монтажу

Технічні дані:	
Розміри:	біля 324 x 515 мм
Ширина покриття:	Мін. біля 259 мм
	Сер. біля 261 мм
	Макс. біля 263 мм
Відстань між кроквами:	Мін. біля 382 мм
	Сер. біля 403 мм
	Макс. біля 425 мм
Продуктивність:	Мін. біля 9,0 szt./m ²
	Сер. біля 9,5 szt./m ²
	Макс. біля 10,1 szt./m ²
Вага одиниці:	біля 5,2 kg
Пакет: 4 шт.	Палета: 192 шт.

Екстремальні випробування підтвердили герметичність черепиці TITANIA® вище середнього рівня для запобігання проникненню дощової води під покриття при несприятливих погодних умовах. Завдяки ідеальній конструкції замків ми гарантуємо безпеку та герметичність покриття за допомогою покрівельних мембран від марки CREATON.

Якщо у вас є питання щодо належного захисту конструкції даху, зверніться до нашого консультанта

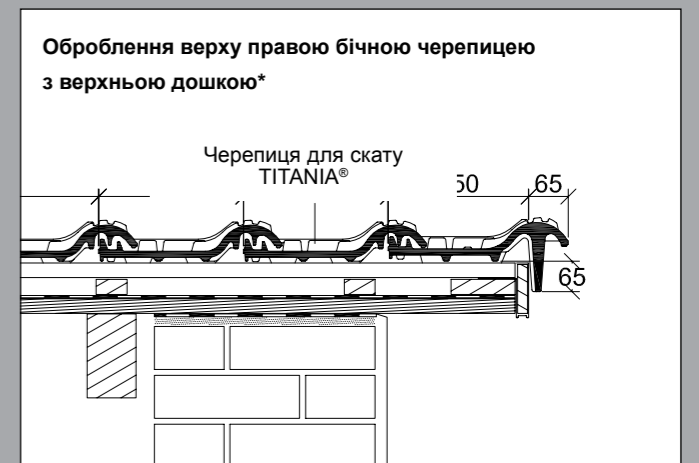
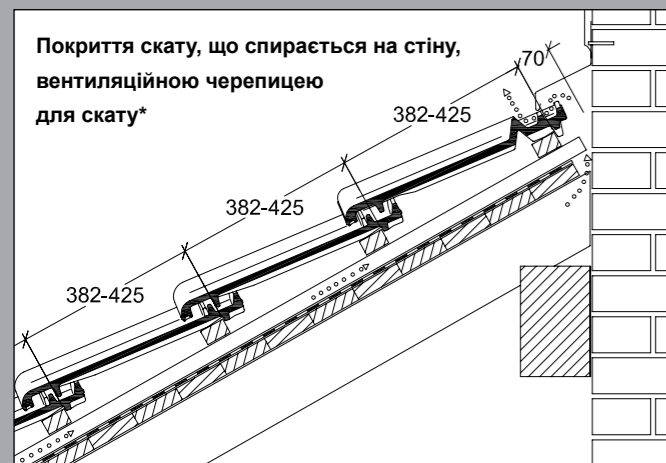

* Схема демонструє лише приклад конструкції. Завжди дотримуйтесь чинних вказівок і стандартів, якщо сумніваєтесь, зверніться до фахівця.

* Схема демонструє лише приклад конструкції. Завжди дотримуйтесь чинних вказівок і стандартів, якщо сумніваєтесь, зверніться до фахівця.



CREATON – експерт у галузі керамічного покрівельного покриття

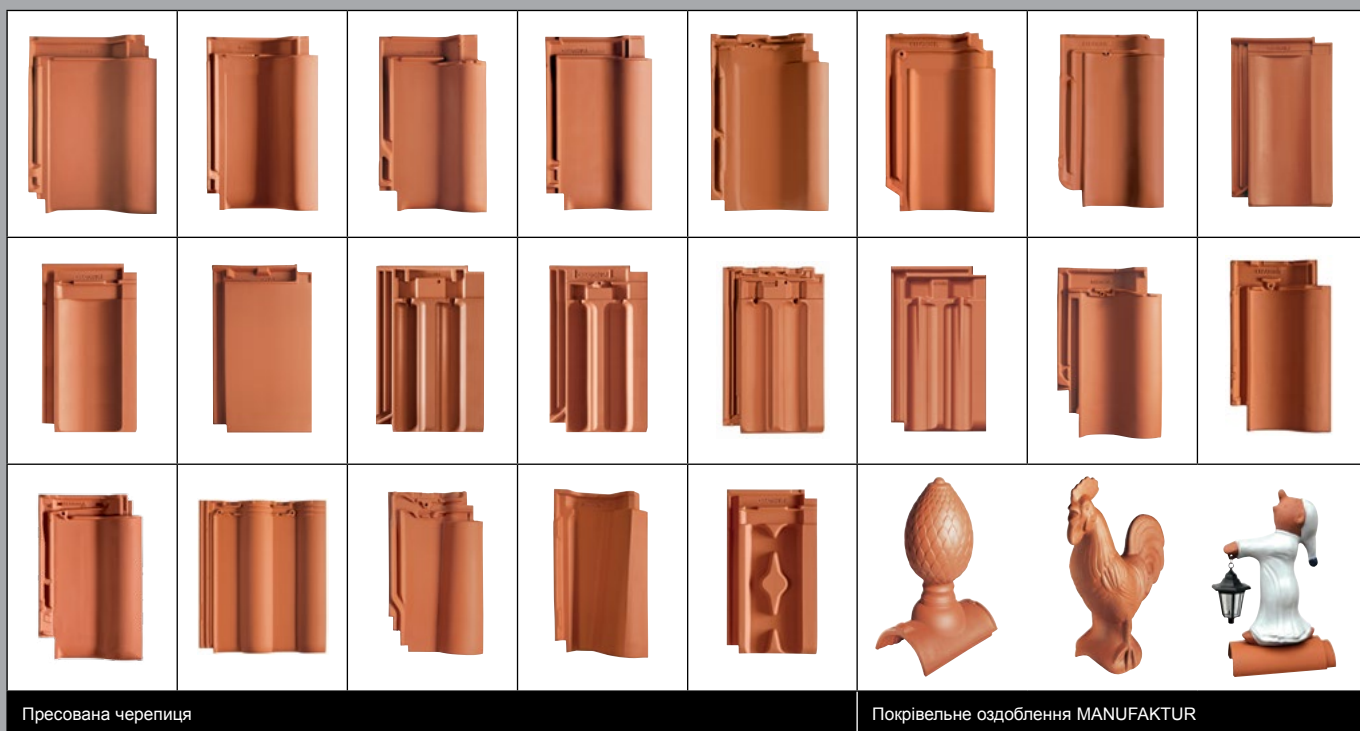
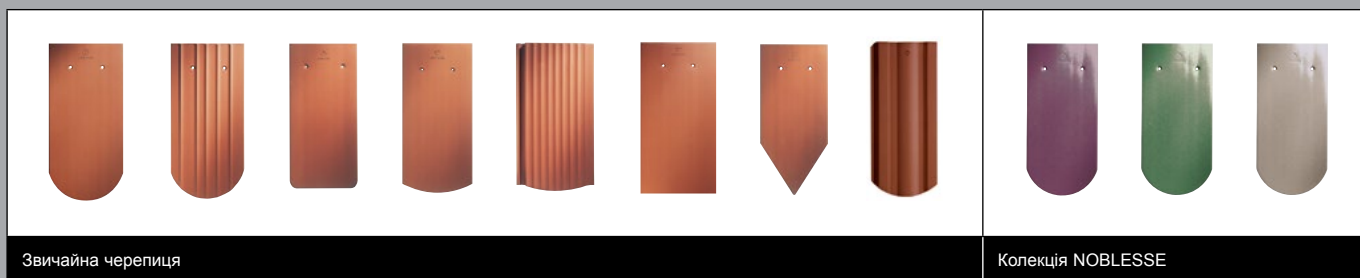

© Права записки CREATON Polska sp. z o.o. Усі технічні зміни зарезервовані. Компанія не несе відповідальності за помилки друку або відхилення в кольорі між відтінками, спричинені використанням певних типів друку.

Відкрийте дивовижний асортимент продукції CREATON з незрівняним багатством форм і кольорів, що зачаровують і надихають. Більше інформації на www.creaton.pl.

CREATON Polska sp. z o.o.

ul. Wspólna 6
32-300 Olkusz
Tel.: +48 32 624 95 42-48
Fax: +48 32 624 95 40
dachy@creaton.pl
www.creaton.pl