

UNILUX

ПРАЙС-ЛИСТ 2026

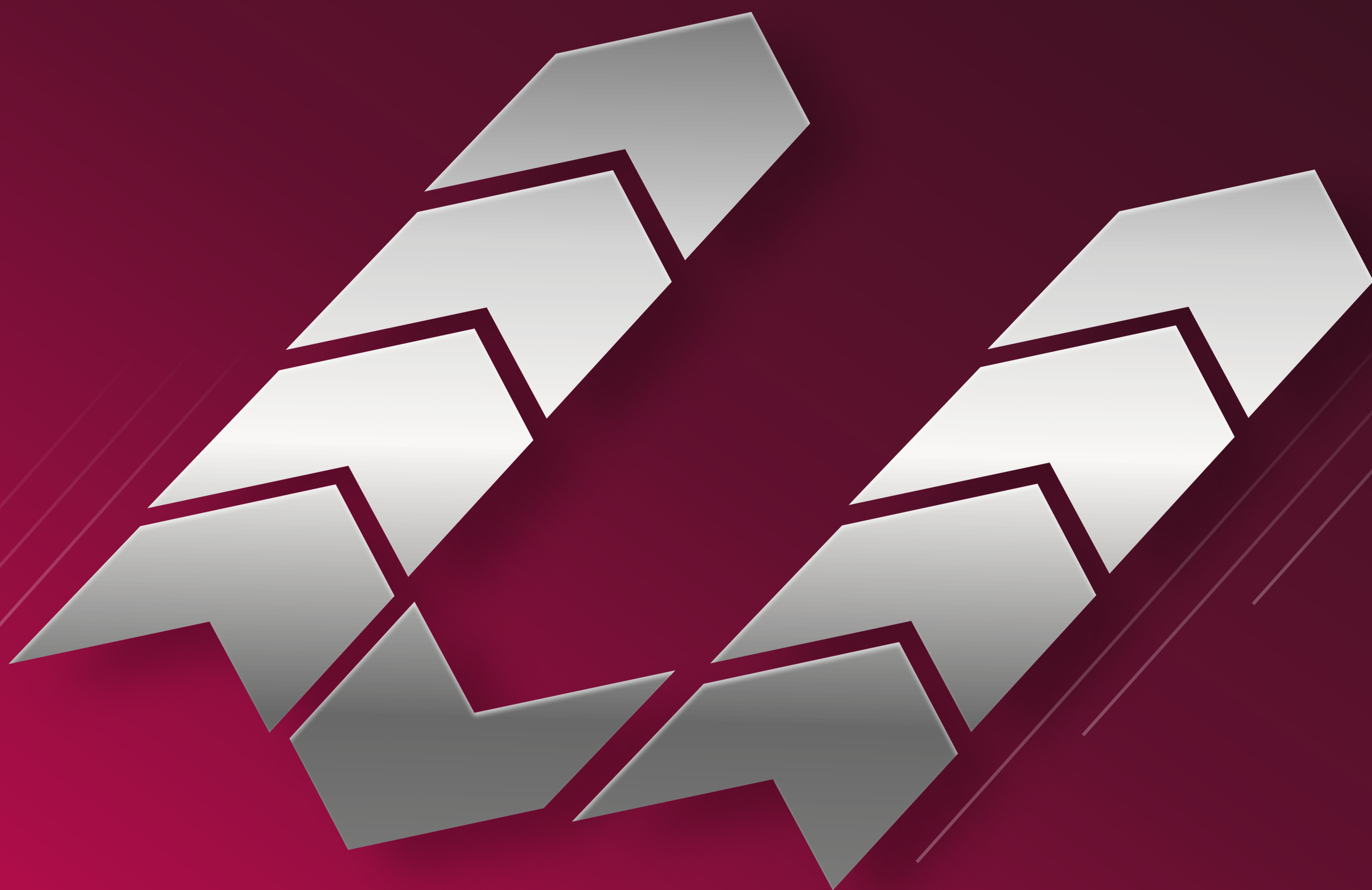

Квадро ЛАНДШАФТНА 45 ММ **НОВИНКА**

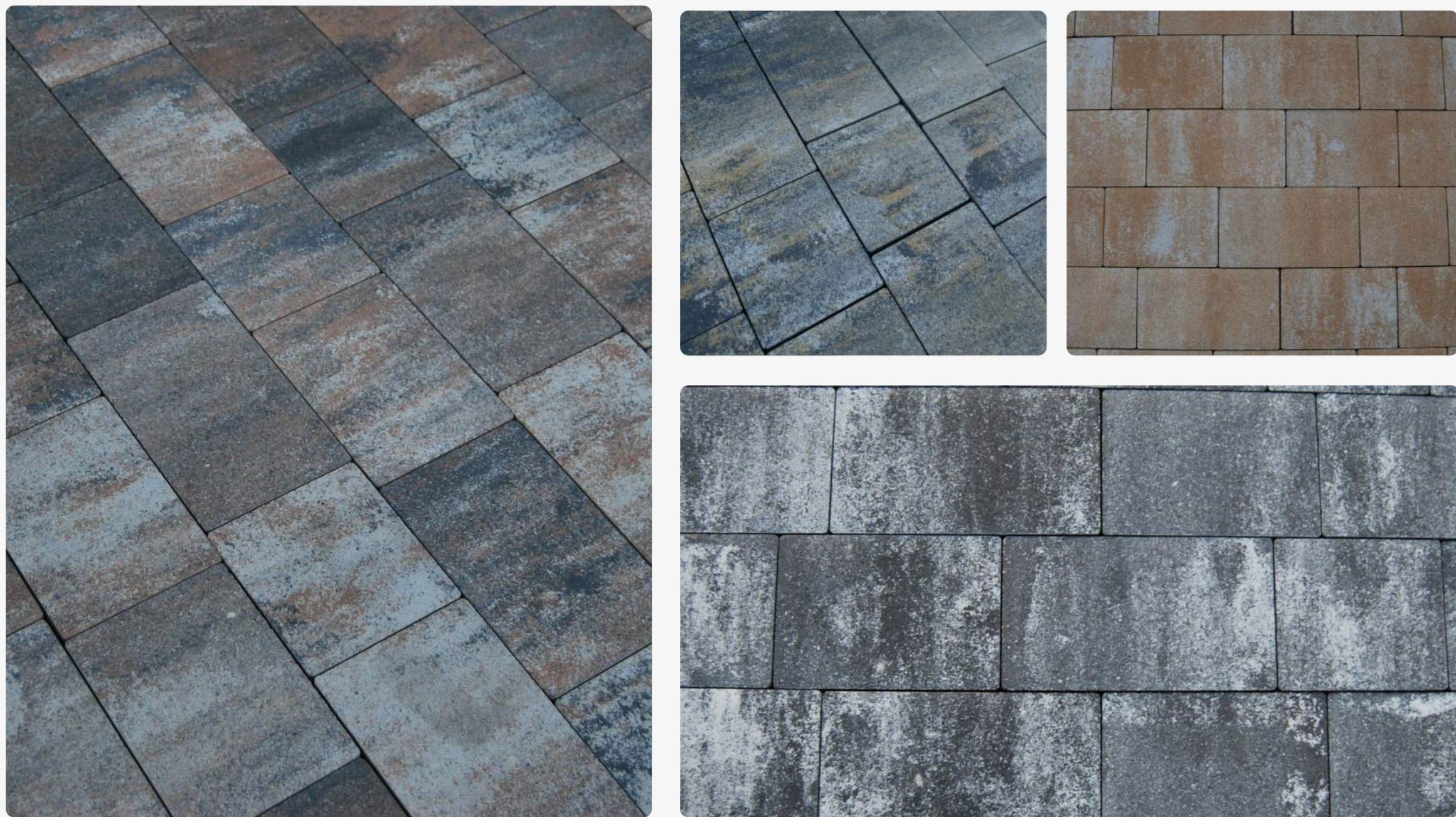

Розміри елементів та їх кількість

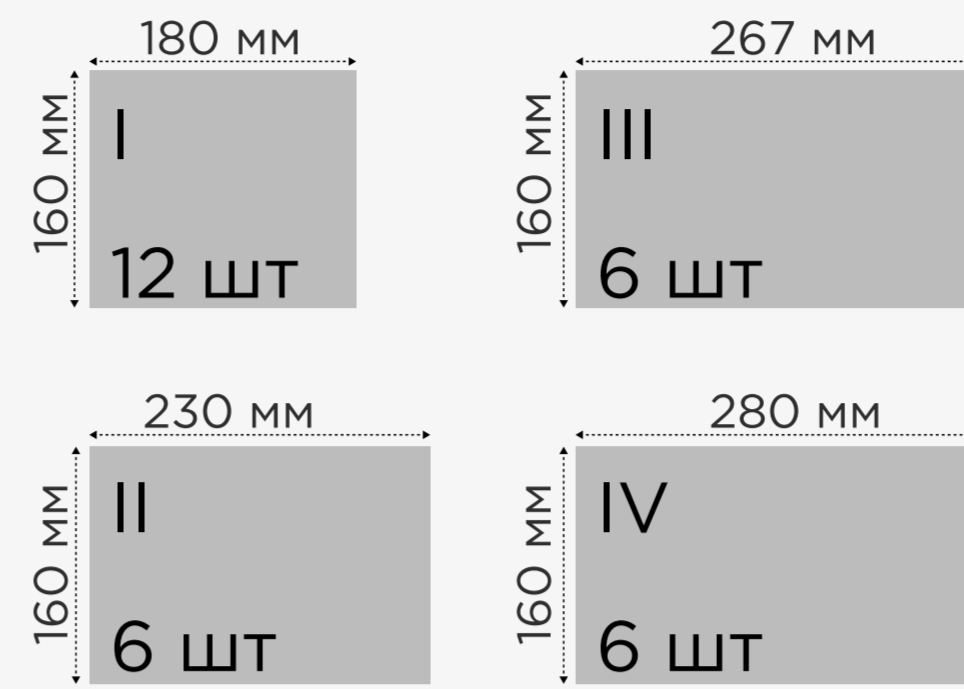

Вартість бруківки за м2, грн

| | |
|---|-----|
| Сірий | 618 |
| Персик, оливка, коричневий, вишня, графіт, чорний | 678 |
| Білий, жовтий, пісочний | 822 |
| Колор-мікс | 888 |

НОВИНКА 2025

Пасаж ЛАНДШАФТНА 40 ММ

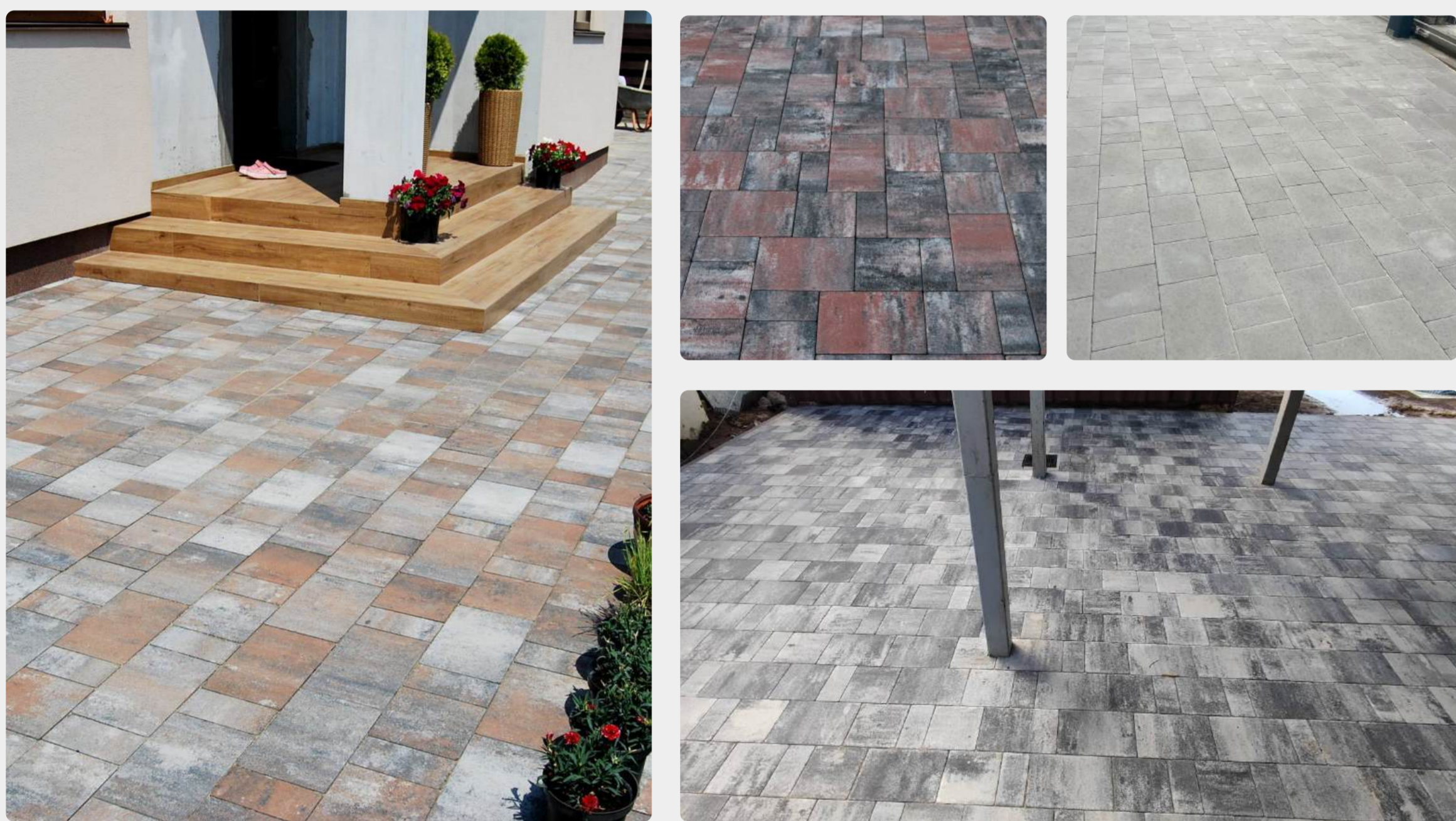

Розміри елементів та їх кількість

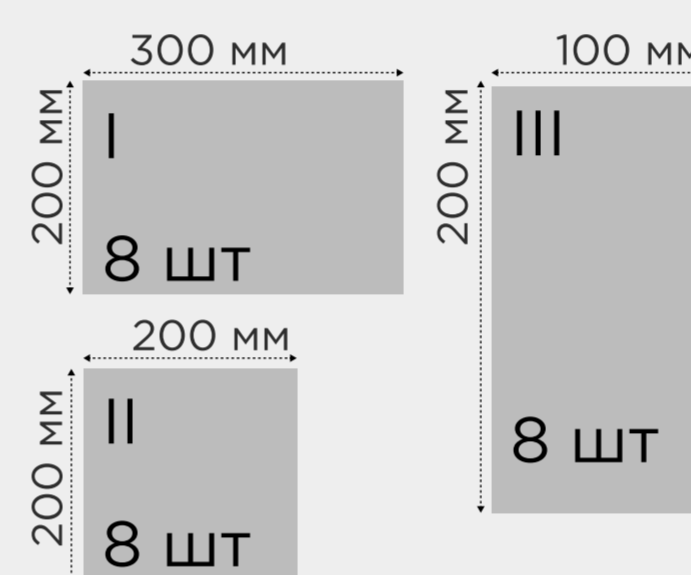

Вартість бруківки за м2, грн

| | |
|---|-----|
| Сірий | 618 |
| Персик, оливка, коричневий, вишня, графіт, чорний | 678 |
| Білий, жовтий, пісочний | 822 |
| Колор-мікс | 888 |



кількість на м2, шт

—



кількість в піддоні, м2

12,35

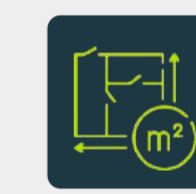

вага м2, кг

90

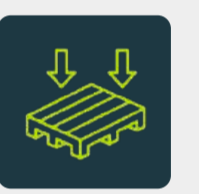

вага піддона, кг

1100

Акрополь ЛАНДШАФТНА 40 ММ

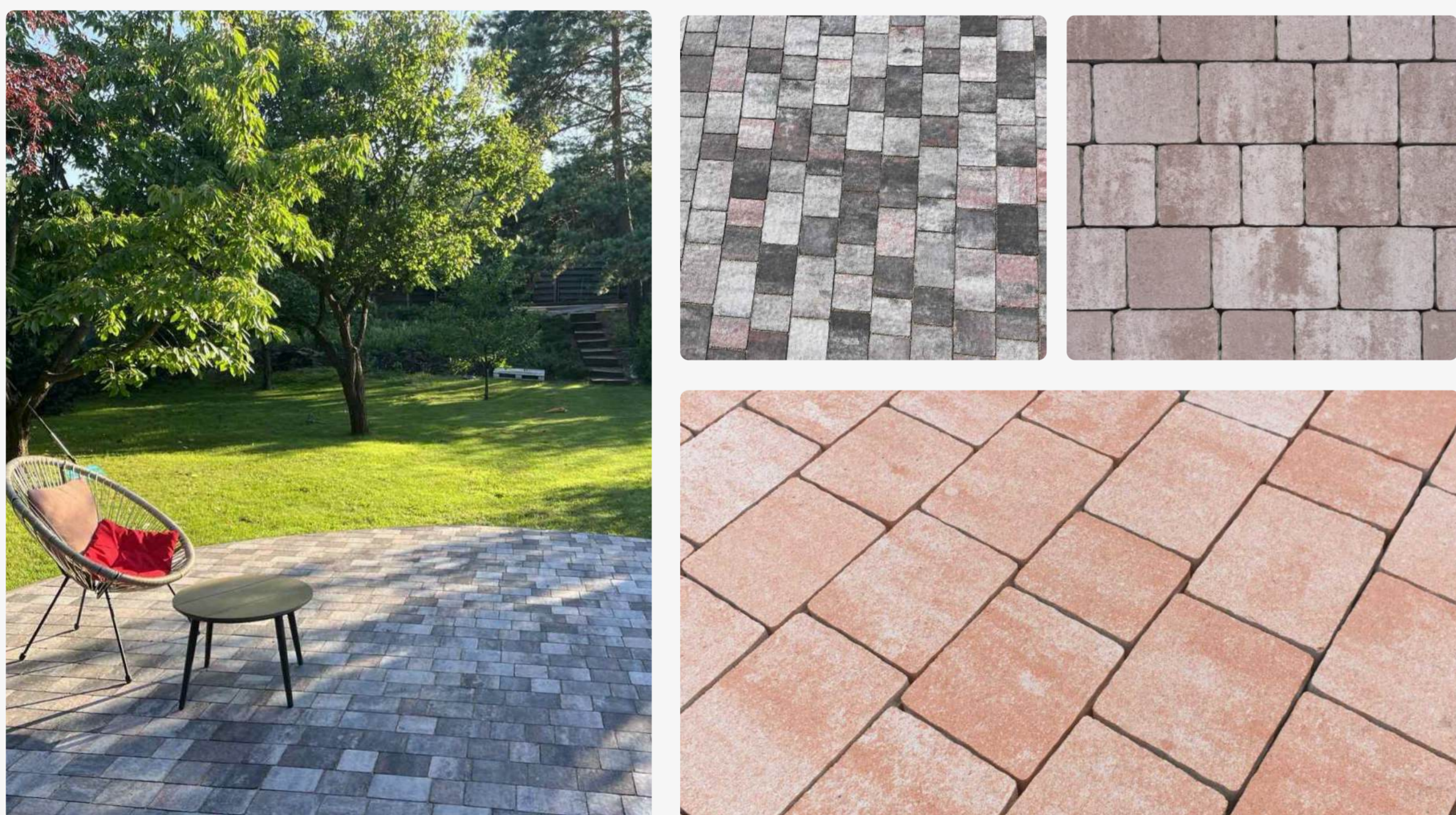

Розміри елементів та їх кількість

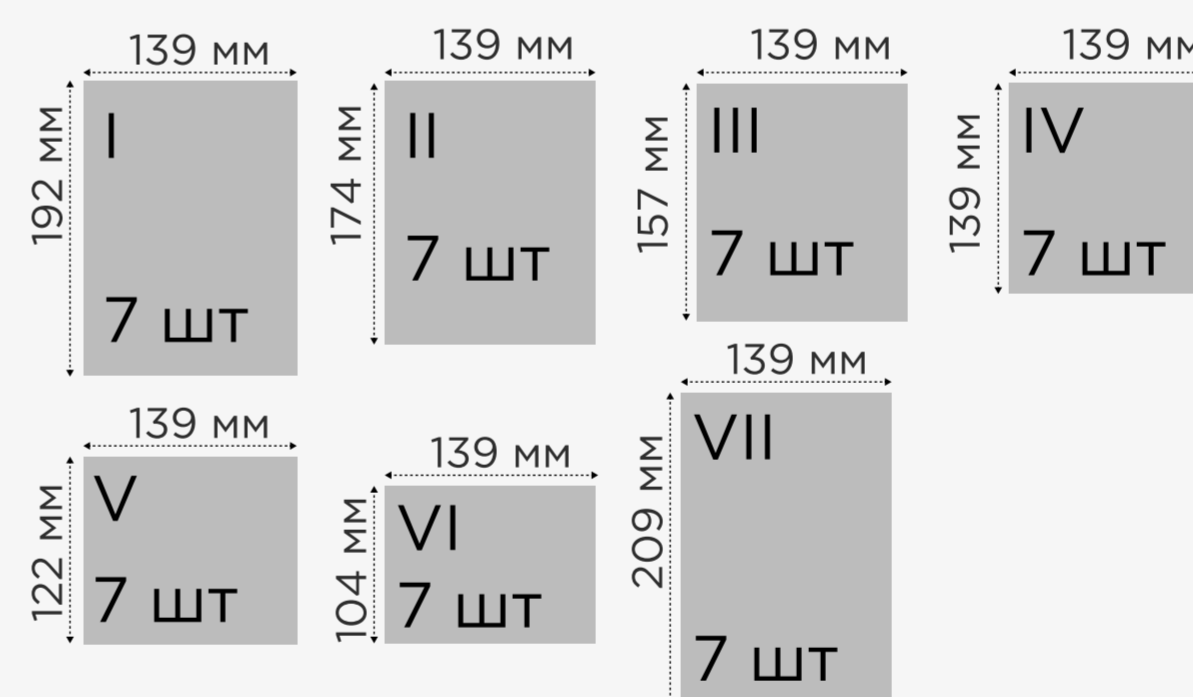

Вартість бруківки за м2, грн

| | |
|---|-----|
| Сірий | 618 |
| Персик, оливка, коричневий, вишня, графіт, чорний | 678 |
| Білий, жовтий, пісочний | 822 |
| Колор-мікс | 888 |



кількість на м2, шт

—



кількість в піддоні, м2

13,91



вага м2, кг

90

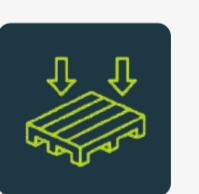

вага піддона, кг

1260

Цеглинка ЛАНДШАФТНА 40 ММ



Розміри елементів та їх кількість



Вартість бруківки за м2, грн

| | |
|---|-----|
| Сірий | 618 |
| Персик, оливка, коричневий, вишня, графіт, чорний | 678 |
| Білий, жовтий, пісочний | 822 |
| Колор-мікс | 888 |



кількість на м2, шт

50



кількість в піддоні, м2

Іванівка: 14,04
Малин: 12,6

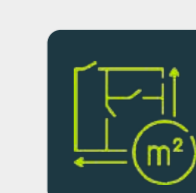

вага м2, кг

100

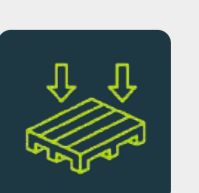

вага піддона, кг

Іванівка: 1300
Малин: 1250

Старе місто **ЛАНДШАФТНА 40 ММ**



Розміри елементів та їх кількість

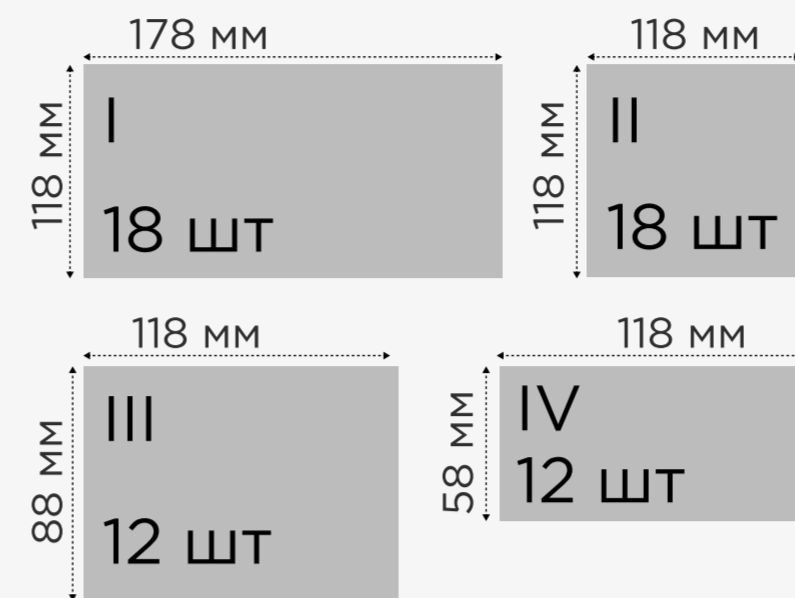

Вартість бруківки за м2, грн

| | | |
|--|---|------------|
| | Сірий | 618 |
| | Персик, оливка, коричневий, вишня, графіт, чорний | 678 |
| | Білий, жовтий, пісочний | 822 |
| | Колор-мікс | — |



кількість на м2, шт

—



кількість в піддоні, м2

13,44

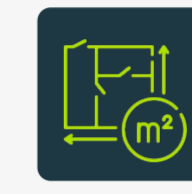

вага м2, кг

100

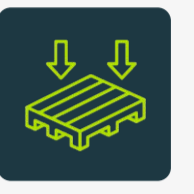

вага піддона, кг

1300

Квадро **ЛАНДШАФТНА 60 ММ**

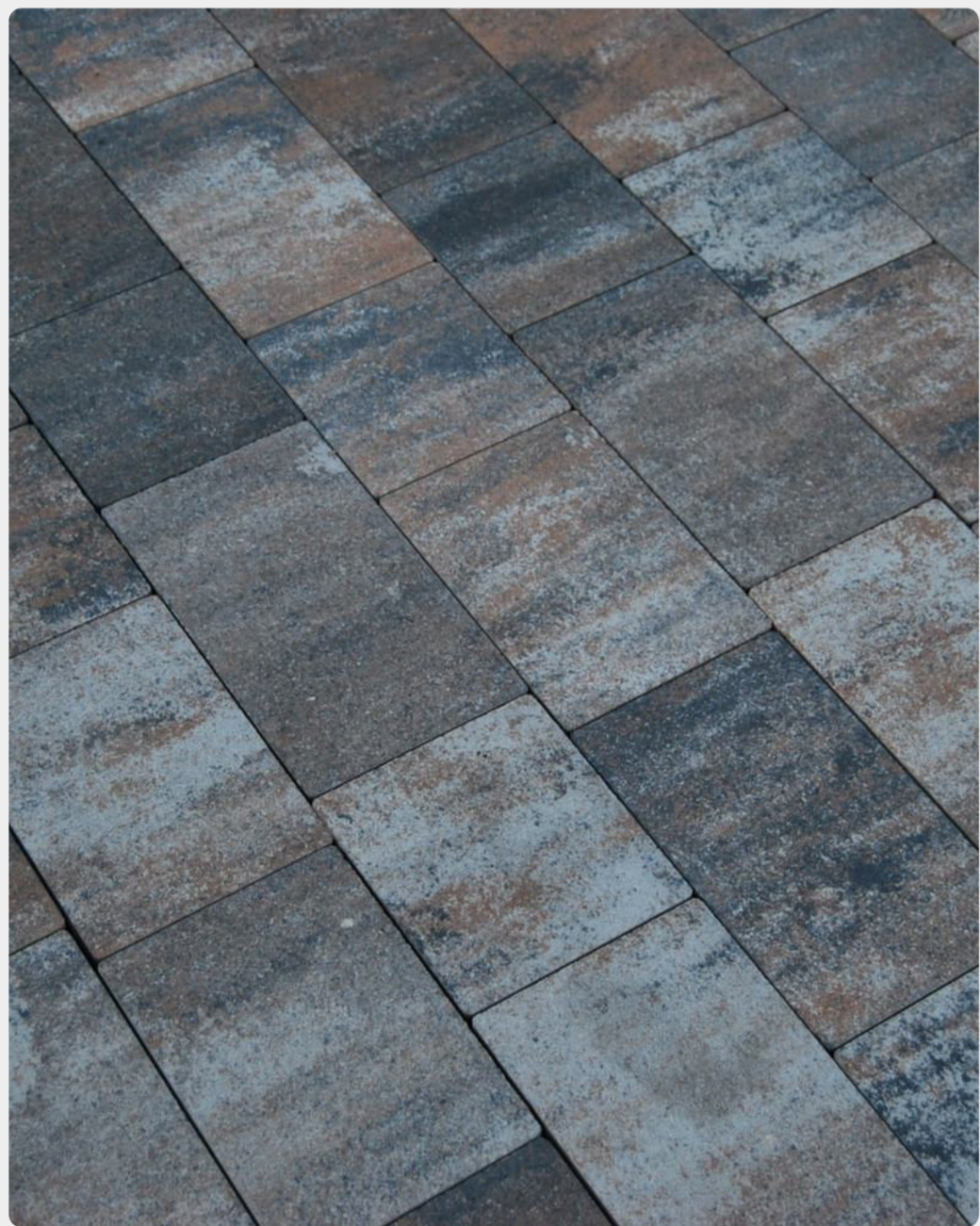

Розміри елементів та їх кількість

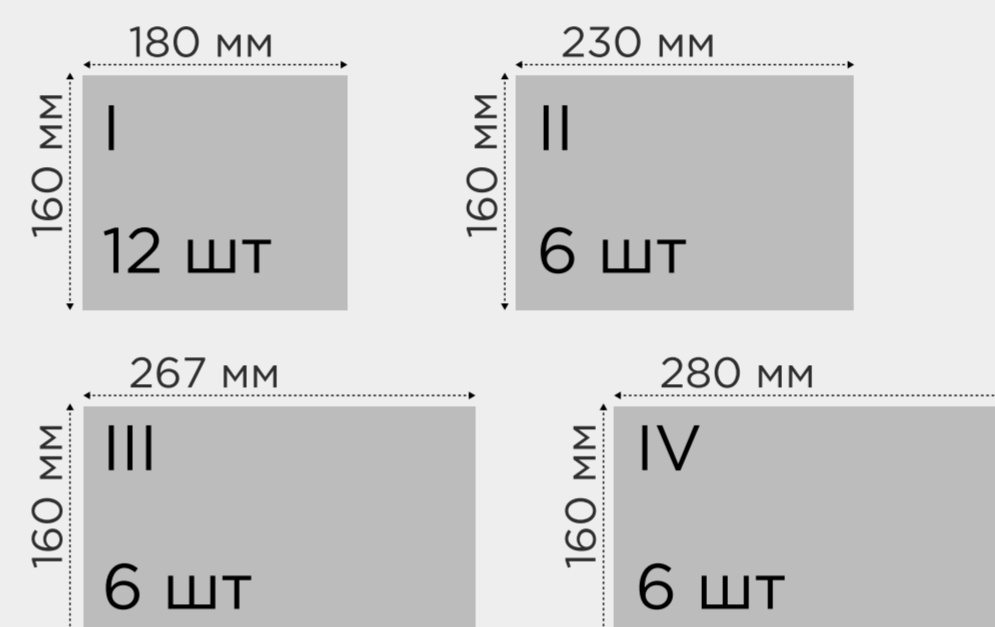

Вартість бруківки за м2, грн

| | | |
|--|---|------------|
| | Сірий | 690 |
| | Персик, оливка, коричневий, вишня, графіт, чорний | 732 |
| | Білий, жовтий, пісочний | 900 |
| | Колор-мікс | 972 |



кількість на м2, шт

—



кількість в піддоні, м2

10,7



вага м2, кг

140

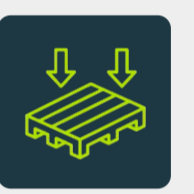

вага піддона, кг

1540

Променада **ЛАНДШАФТНА 60 ММ**

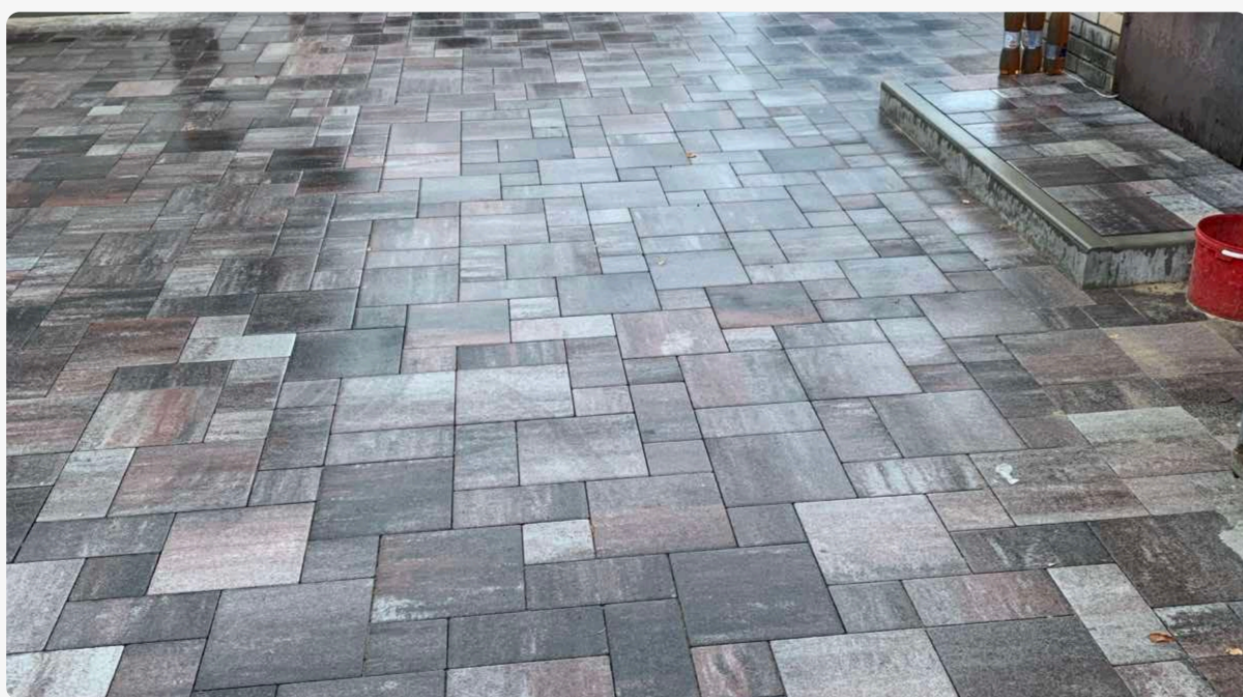
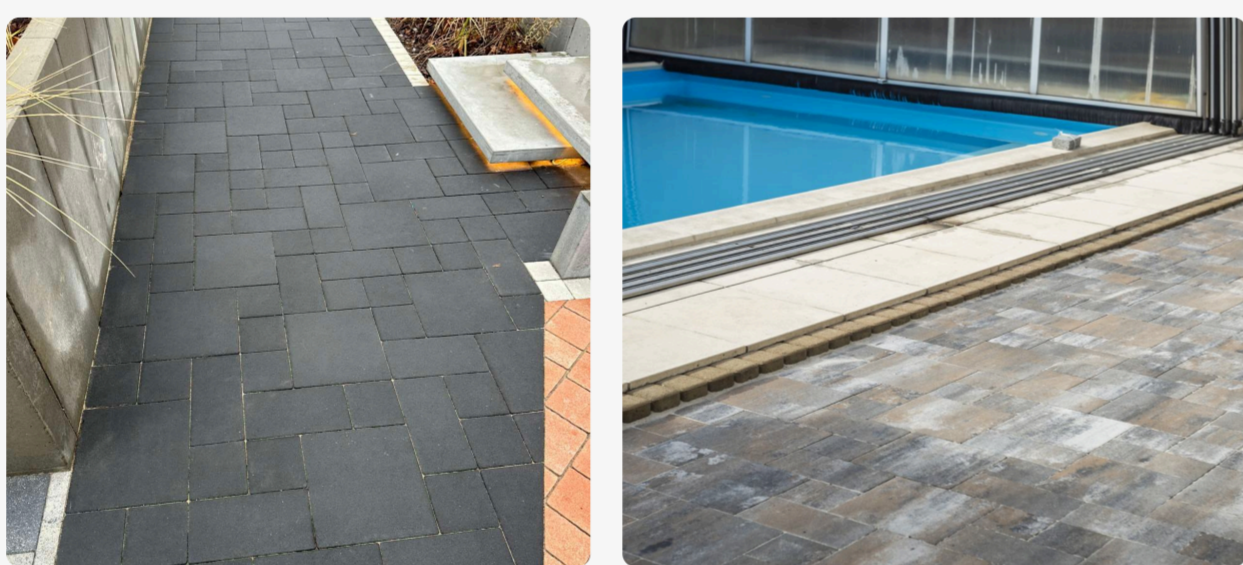

Розміри елементів та їх кількість

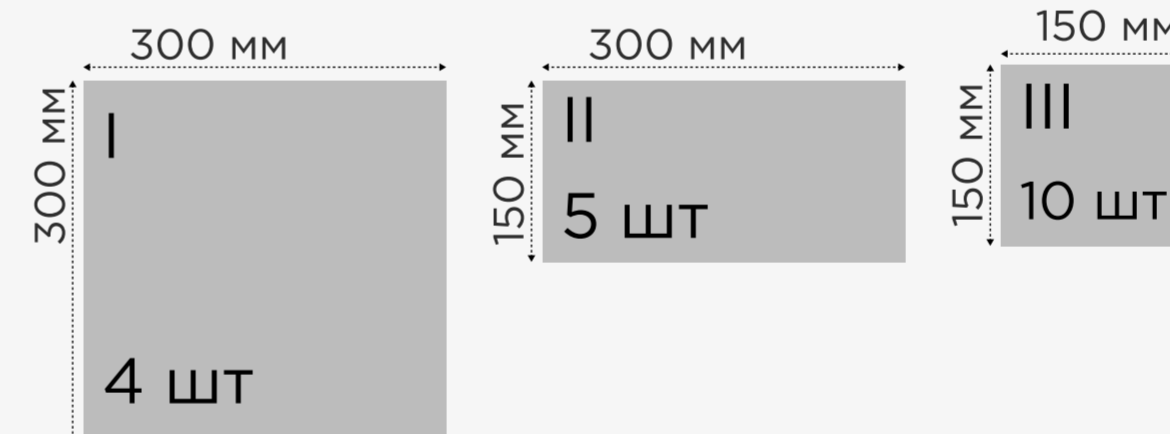

Вартість бруківки за м2, грн

| | | |
|--|---|------------|
| | Сірий | 690 |
| | Персик, оливка, коричневий, вишня, графіт, чорний | 732 |
| | Білий, жовтий, пісочний | 900 |
| | Колор-мікс | 972 |



кількість на м2, шт

—



кількість в піддоні, м2

9,6

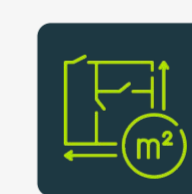

вага м2, кг

140

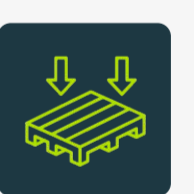

вага піддона, кг

1340

Мегаполіс **ЛАНДШАФТНА 60 ММ**

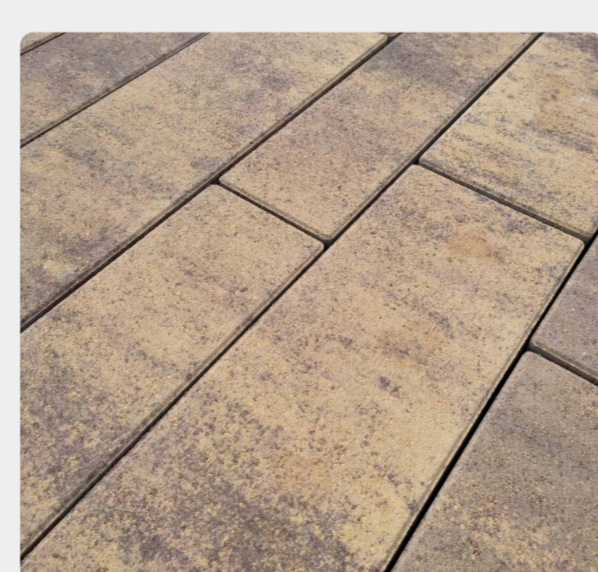

Розміри елементів та їх кількість

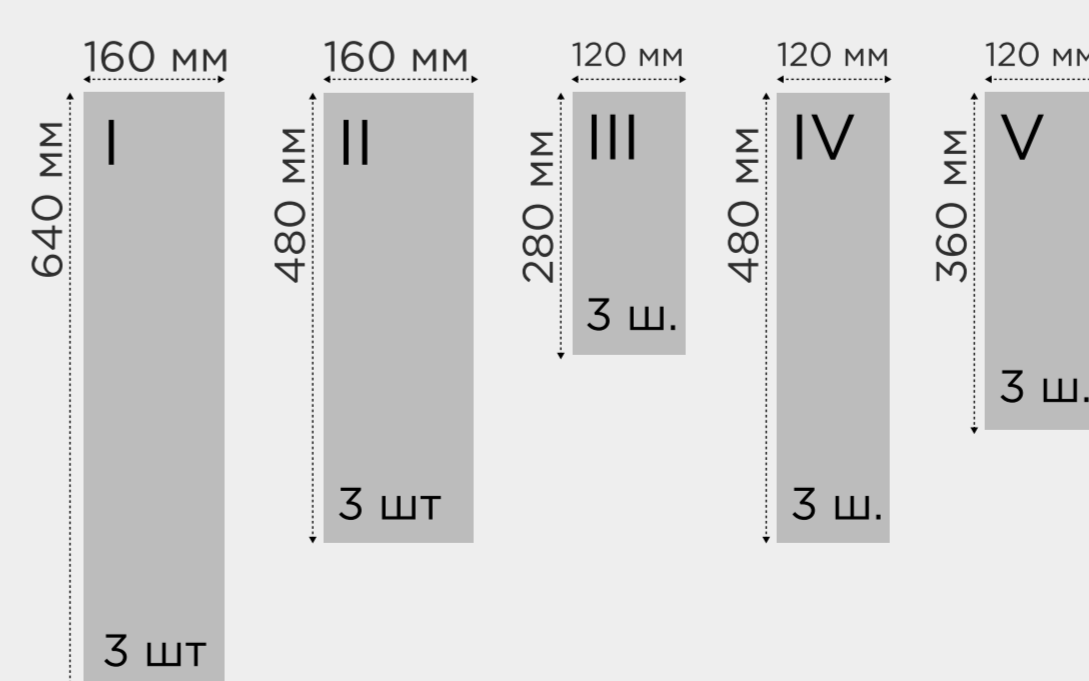

Вартість бруківки за м2, грн

| | | |
|--|---|------------|
| | Сірий | 690 |
| | Персик, оливка, коричневий, вишня, графіт, чорний | 732 |
| | Білий, жовтий, пісочний | 900 |
| | Колор-мікс | 972 |



кількість на м2, шт

—



кількість в піддоні, м2

7,52

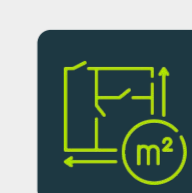

вага м2, кг

140

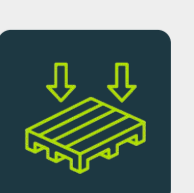

вага піддона, кг

1080

Патіо ЛАНДШАФТНА 60 MM

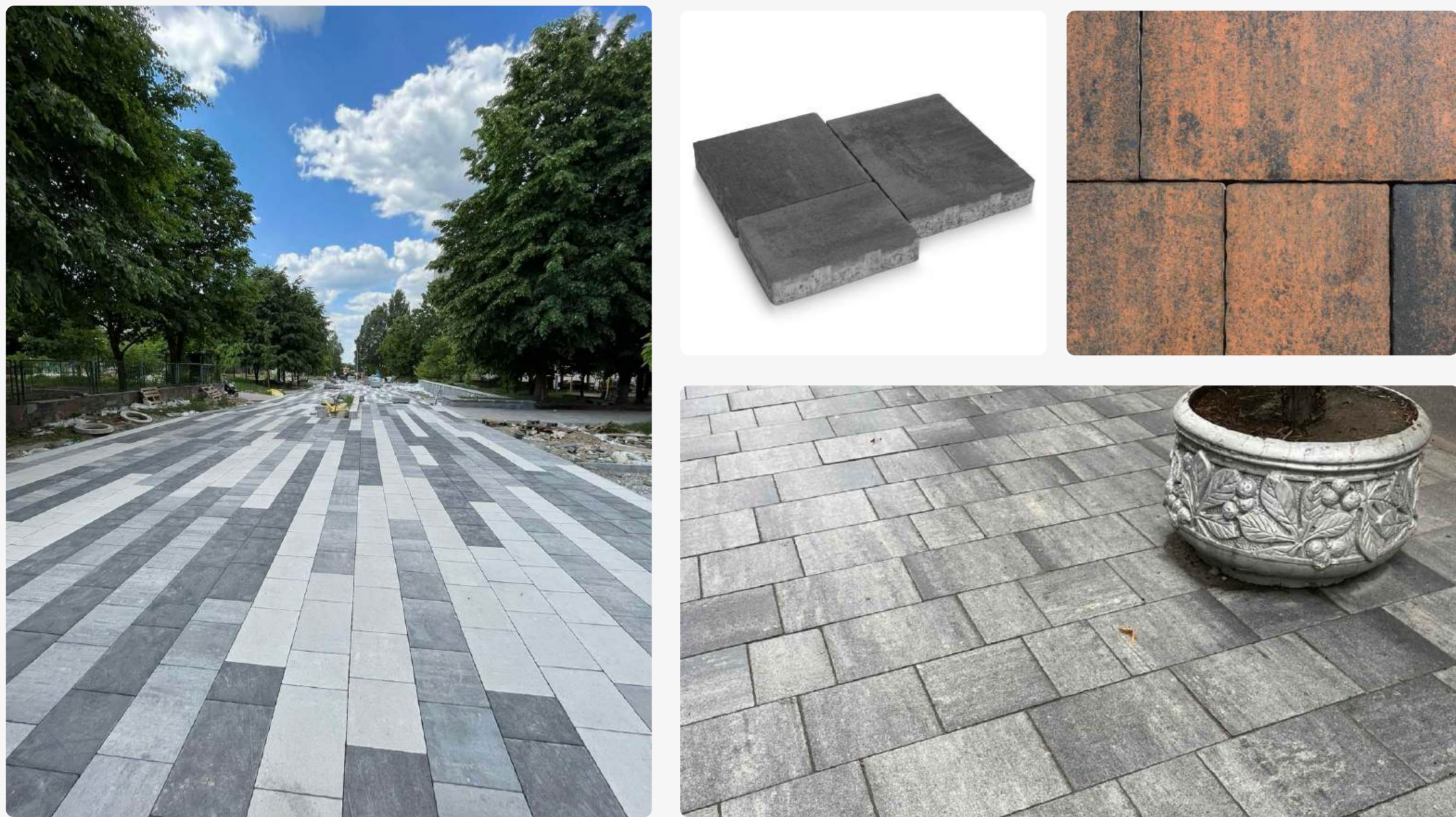

Розміри елементів та їх кількість

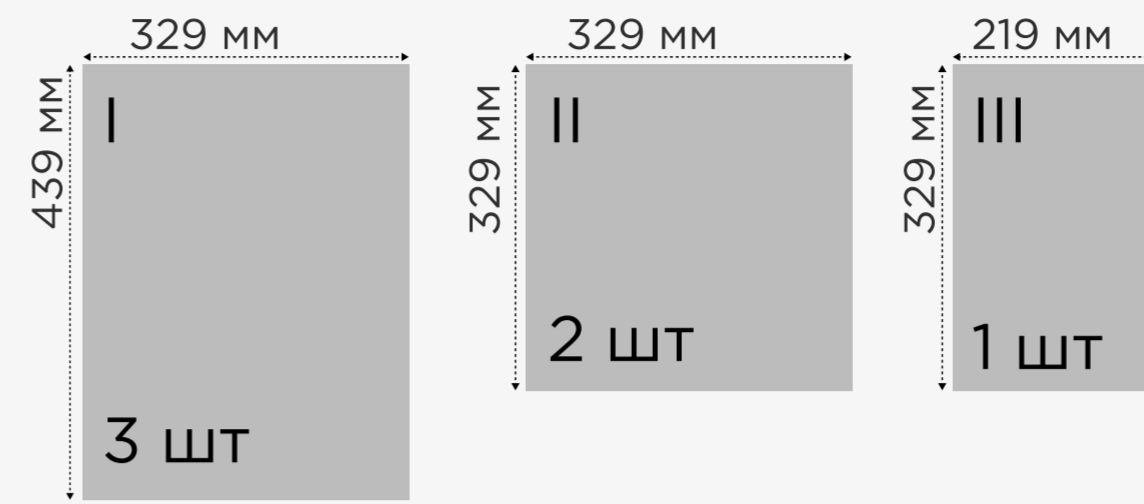

Вартість бруківки за м2, грн

| | | |
|--|---|------------|
| | Сірий | 690 |
| | Персик, оливка, коричневий, вишня, графіт, чорний | 732 |
| | Білий, жовтий, пісочний | 900 |
| | Колор-мікс | 972 |



кількість на м2, шт

—



кількість в піддоні, м2

8,71



вага м2, кг

140

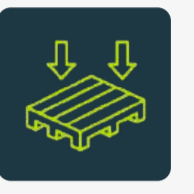

вага піддона, кг

1250

Цеглинка ЛАНДШАФТНА 60 MM



Розміри елементів та їх кількість

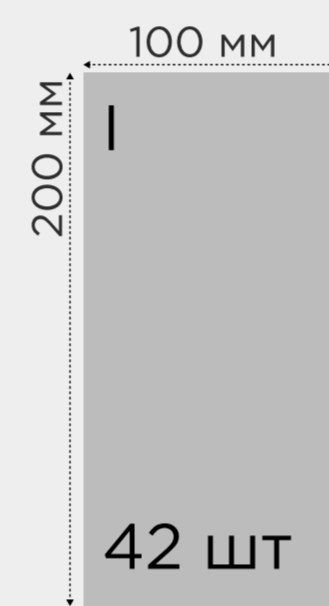

Вартість бруківки за м2, грн

| | | |
|--|---|------------|
| | Сірий | 690 |
| | Персик, оливка, коричневий, вишня, графіт, чорний | 732 |
| | Білий, жовтий, пісочний | 900 |
| | Колор-мікс | 972 |



кількість на м2, шт

50



кількість в піддоні, м2

Іванівка: 10,80
Малин: 10,08



вага м2, кг

139

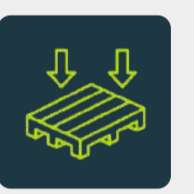

вага піддона, кг

Іванівка: 1550
Малин: 1450

Цеглинка без фаски ЛАНДШАФТНА 60 MM



Розміри елементів та їх кількість

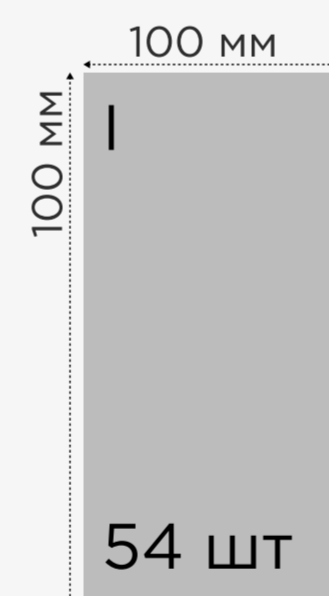

Вартість бруківки за м2, грн

| | | |
|--|---|------------|
| | Сірий | 690 |
| | Персик, оливка, коричневий, вишня, графіт, чорний | 732 |
| | Білий, жовтий, пісочний | 900 |
| | Колор-мікс | 972 |



кількість на м2, шт

50

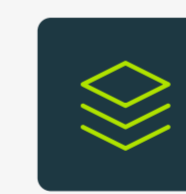

кількість в піддоні, м2

Іванівка: 10,80
Малин: 10,08



вага м2, кг

141

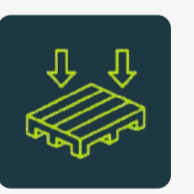

вага піддона, кг

Іванівка: 1550
Малин: 1450

Старе місто ЛАНДШАФТНА 60 MM



Розміри елементів та їх кількість

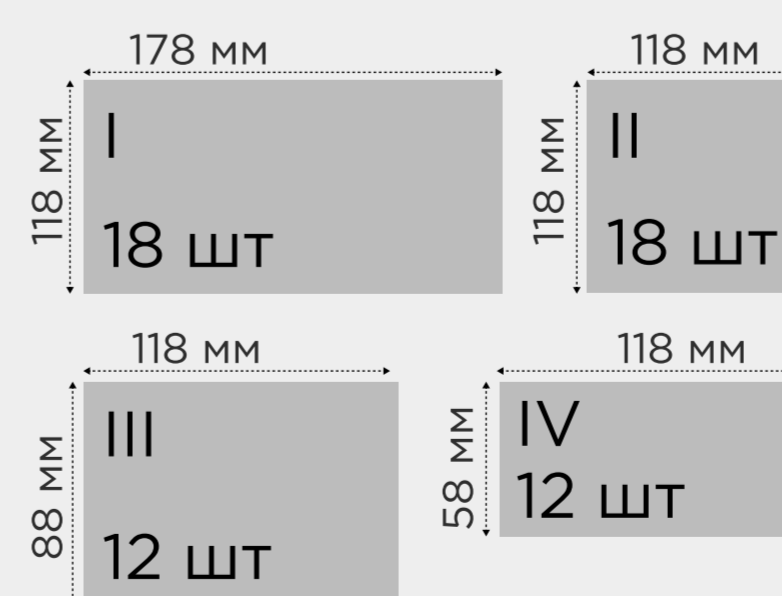

Вартість бруківки за м2, грн

| | | |
|--|---|------------|
| | Сірий | 690 |
| | Персик, оливка, коричневий, вишня, графіт, чорний | 732 |
| | Білий, жовтий, пісочний | 900 |
| | Колор-мікс | — |



кількість на м2, шт

—



кількість в піддоні, м2

10,08



вага м2, кг

139



вага піддона, кг

1450

Плаза ЛАНДШАФТНА 60 MM

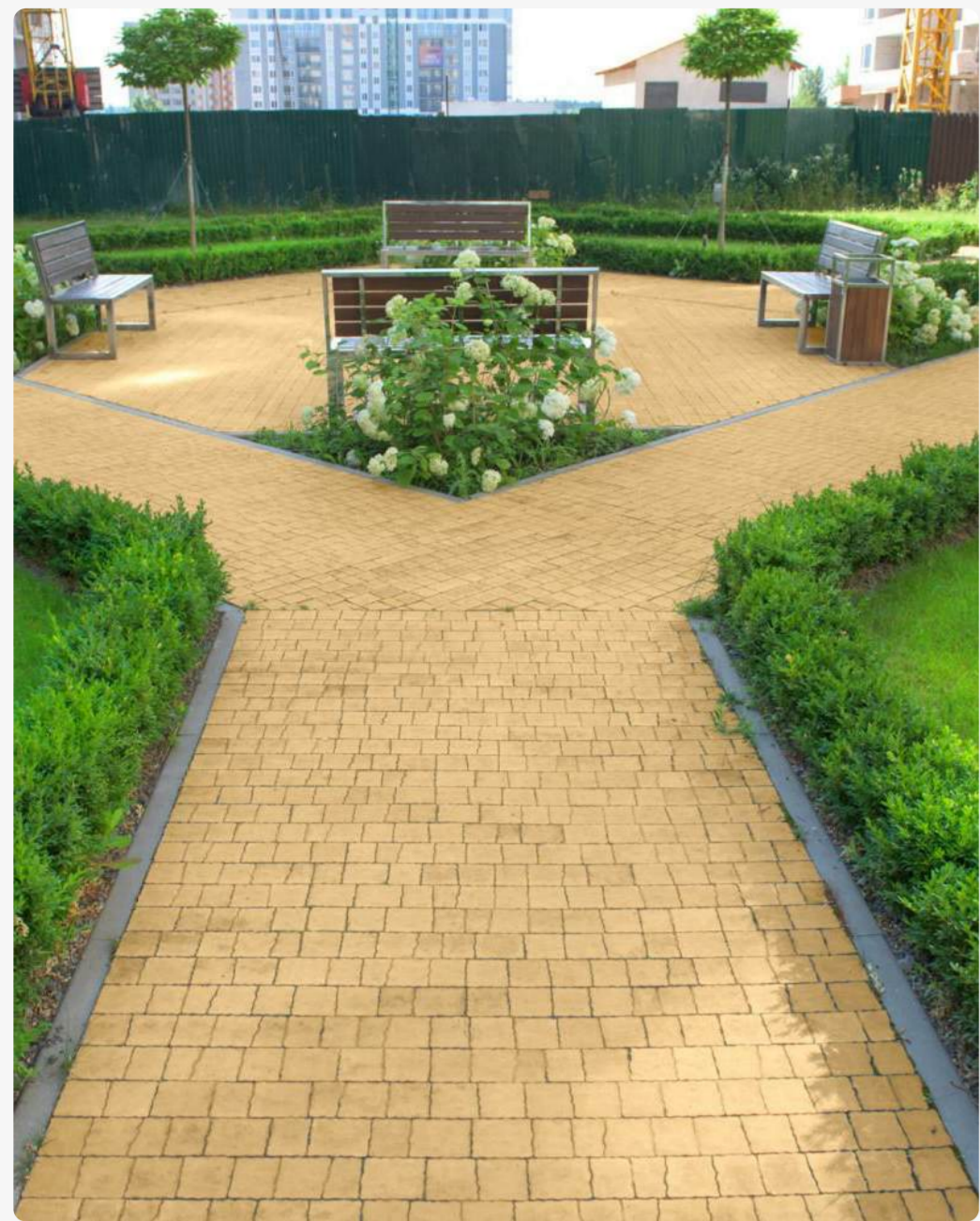

Розміри елементів та їх кількість

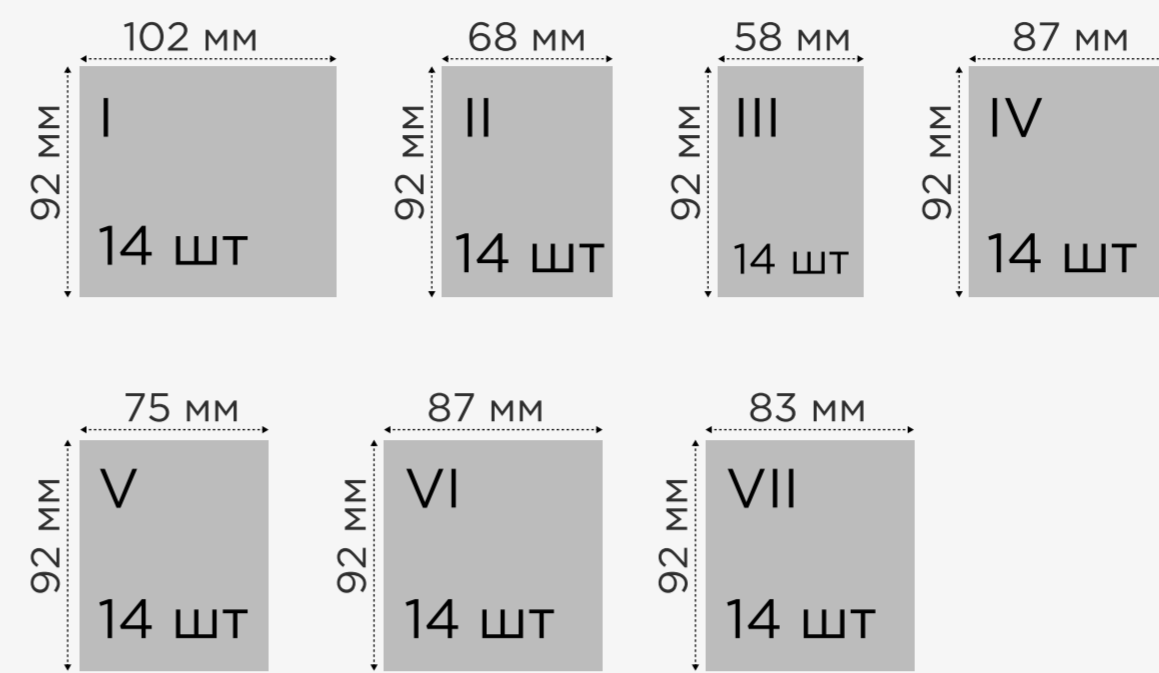

кількість на м2, шт

—



кількість в піддоні, м2

10,65

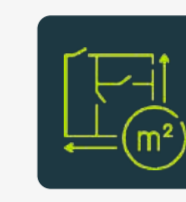

вага м2, кг

137

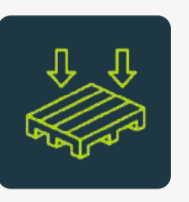

вага піддона, кг

1450

Вартість бруківки за м2, грн

| | | |
|--|---|-----|
| | Сірий | 690 |
| | Персик, оливка, коричневий, вишня, графіт, чорний | 732 |
| | Білий, жовтий, пісочний | 900 |
| | Колор-мікс | 972 |

Сіті ЛАНДШАФТНА 80 MM

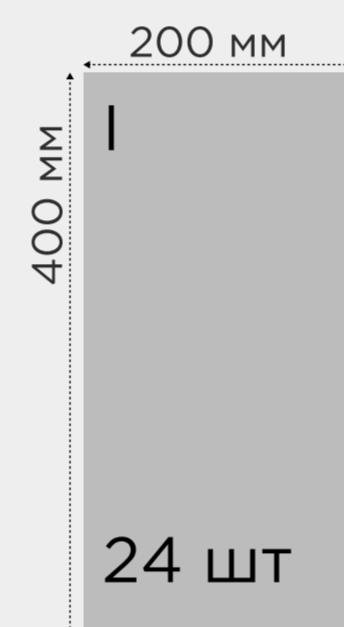

кількість на м2, шт

12,5



кількість в піддоні, м2

7,2

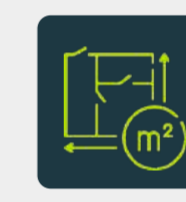

вага м2, кг

188

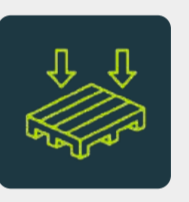

вага піддона, кг

1350

| | | |
|--|---|------|
| | Сірий | 840 |
| | Персик, оливка, коричневий, вишня, графіт, чорний | 960 |
| | Білий, жовтий, пісочний | 1140 |
| | Колор-мікс | 1170 |

Сіті макс ЛАНДШАФТНА 80 MM

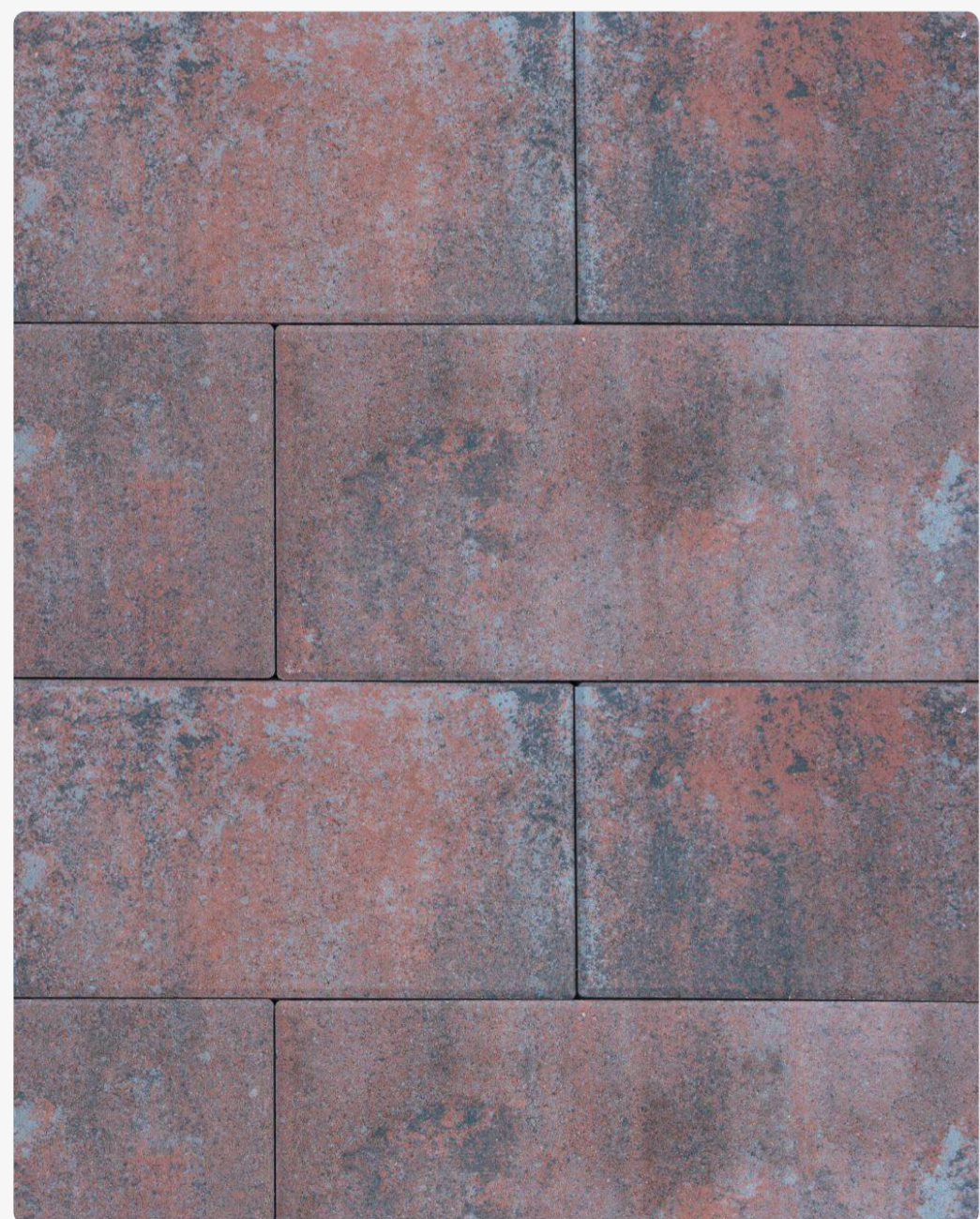

Розміри елементів та їх кількість

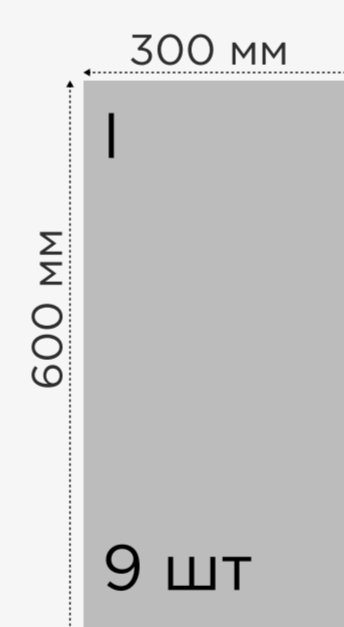

кількість на м2, шт

5,55



кількість в піддоні, м2

9,72

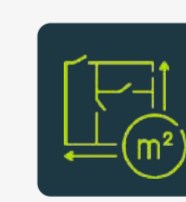

вага м2, кг

180

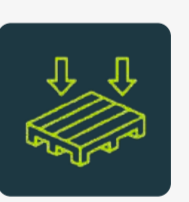

вага піддона, кг

1800

Вартість бруківки за м2, грн

| | | |
|--|---|------|
| | Сірий | 840 |
| | Персик, оливка, коричневий, вишня, графіт, чорний | 960 |
| | Білий, жовтий, пісочний | 1140 |
| | Колор-мікс | 1170 |

Трапеція широка ЛАНДШАФТНА 80 MM

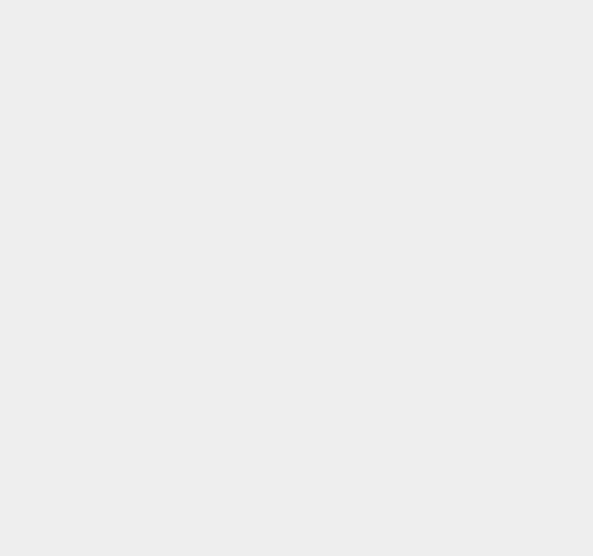
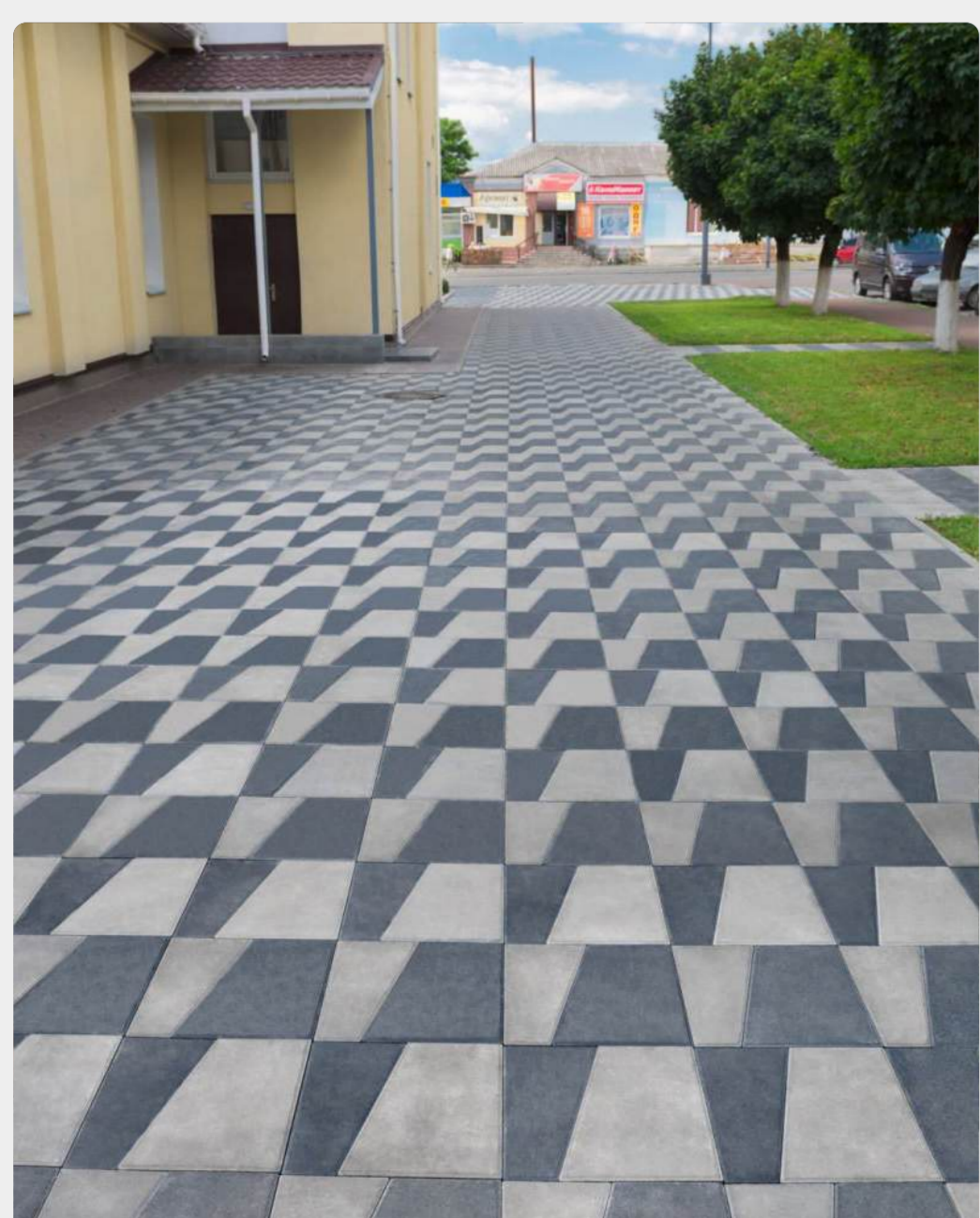

Розміри елементів та їх кількість

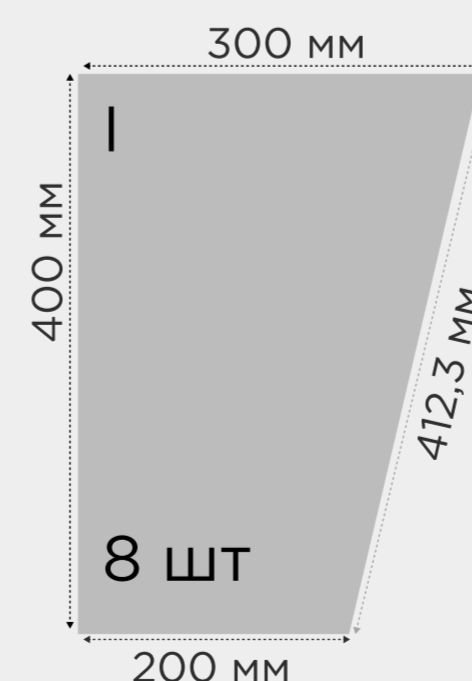

кількість на м2, шт

10



кількість в піддоні, м2

7,92

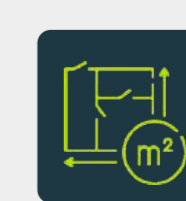

вага м2, кг

190

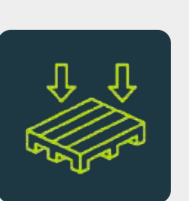

вага піддона, кг

1350

Вартість бруківки за м2, грн

| | | |
|--|---|------|
| | Сірий | 840 |
| | Персик, оливка, коричневий, вишня, графіт, чорний | 960 |
| | Білий, жовтий, пісочний | 1140 |
| | Колор-мікс | 1170 |

Трапеція вузька **ЛАНДШАФТНА** 80 MM

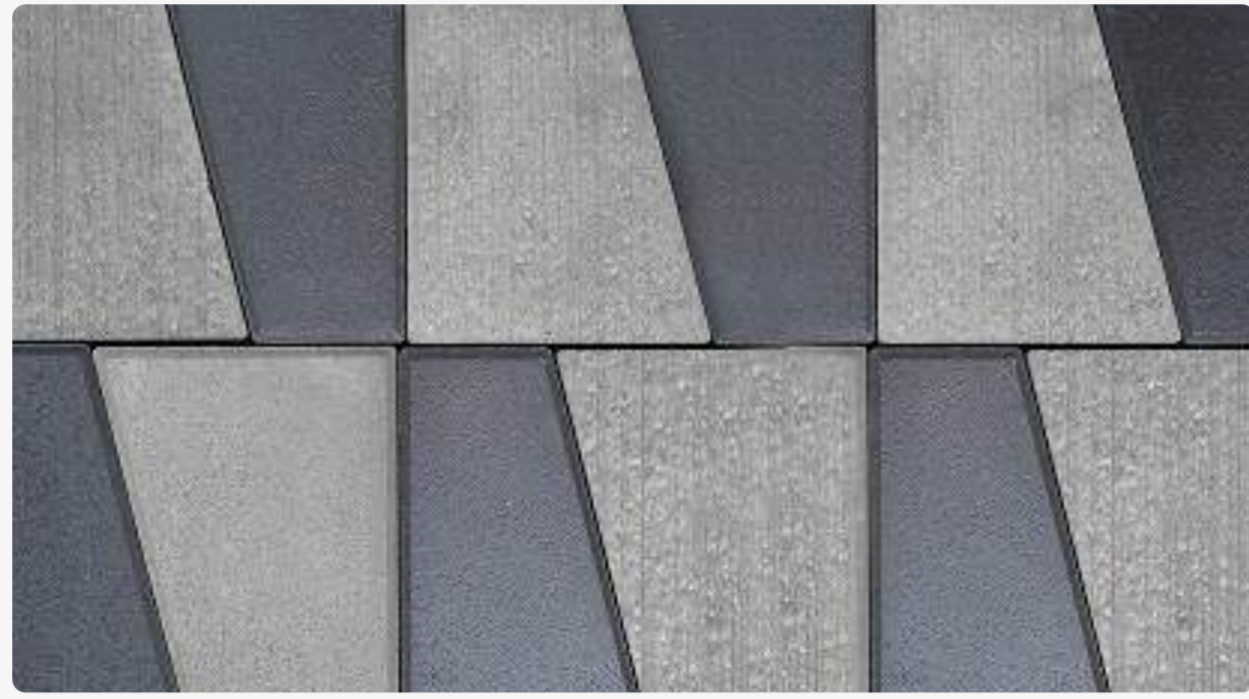
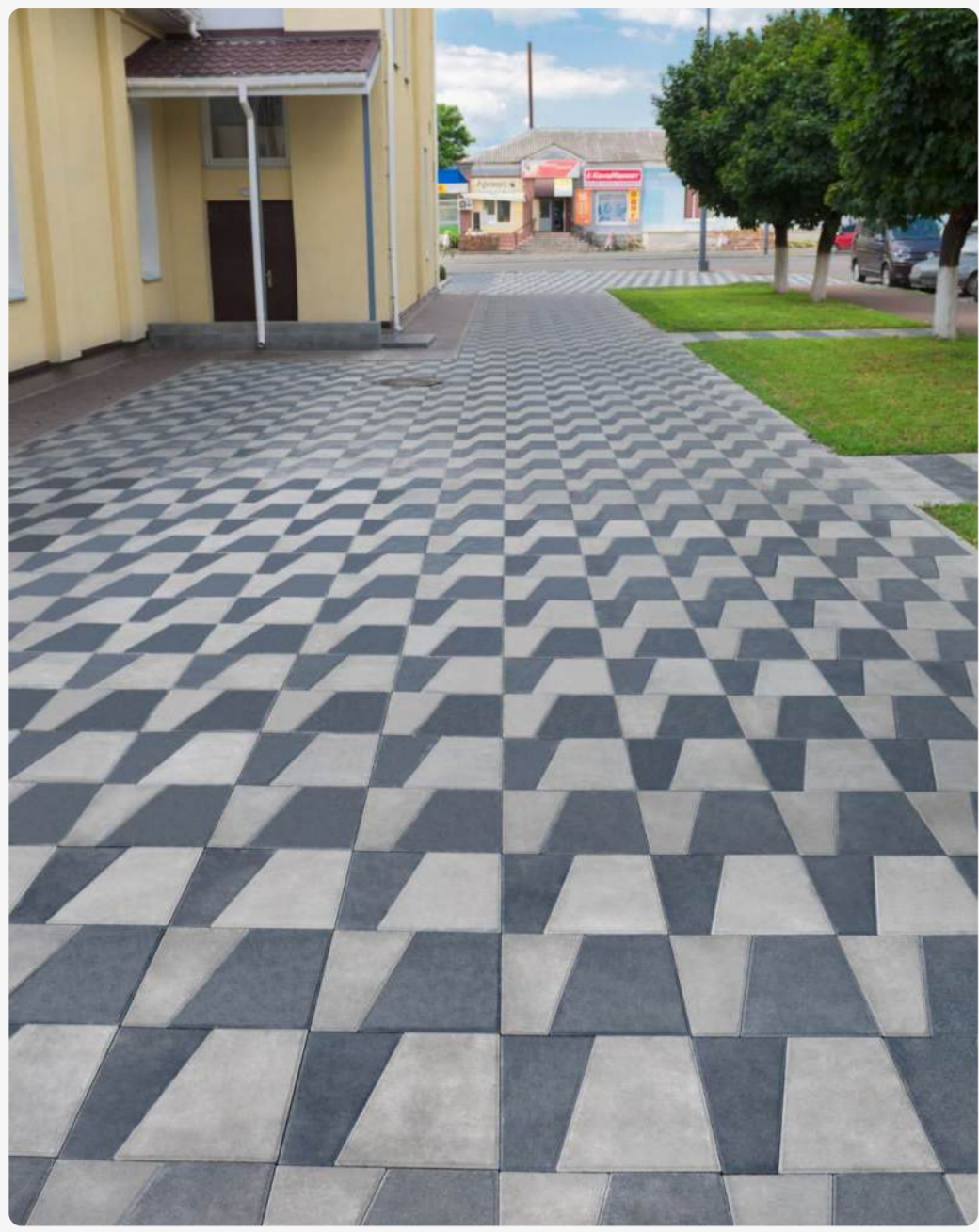

Розміри елементів та їх кількість

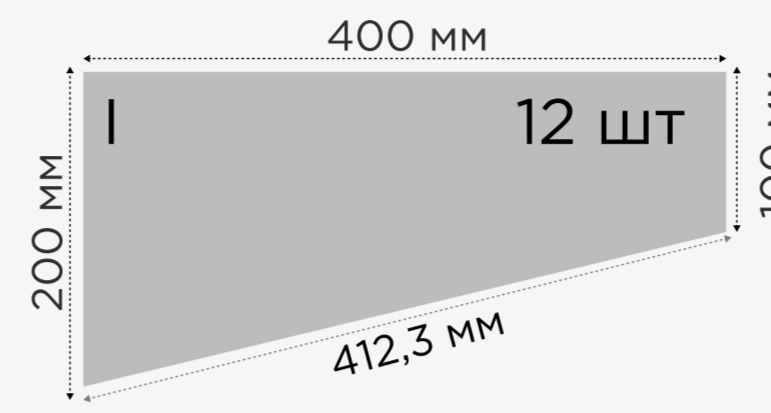

кількість на м2, шт
16,6

кількість в піддоні, м2
6,48

Вартість бруківки за м2, грн

- Сірий **840**
- Персик, оливка, коричневий, вишня, графіт, чорний **960**
- Білий, жовтий, пісочний **1140**
- Колор-мікс **1170**

вага м2, кг
190

вага піддона, кг
1350

Трапеція широка без фаски рифлена **ЛАНДШАФТНА** 80 MM

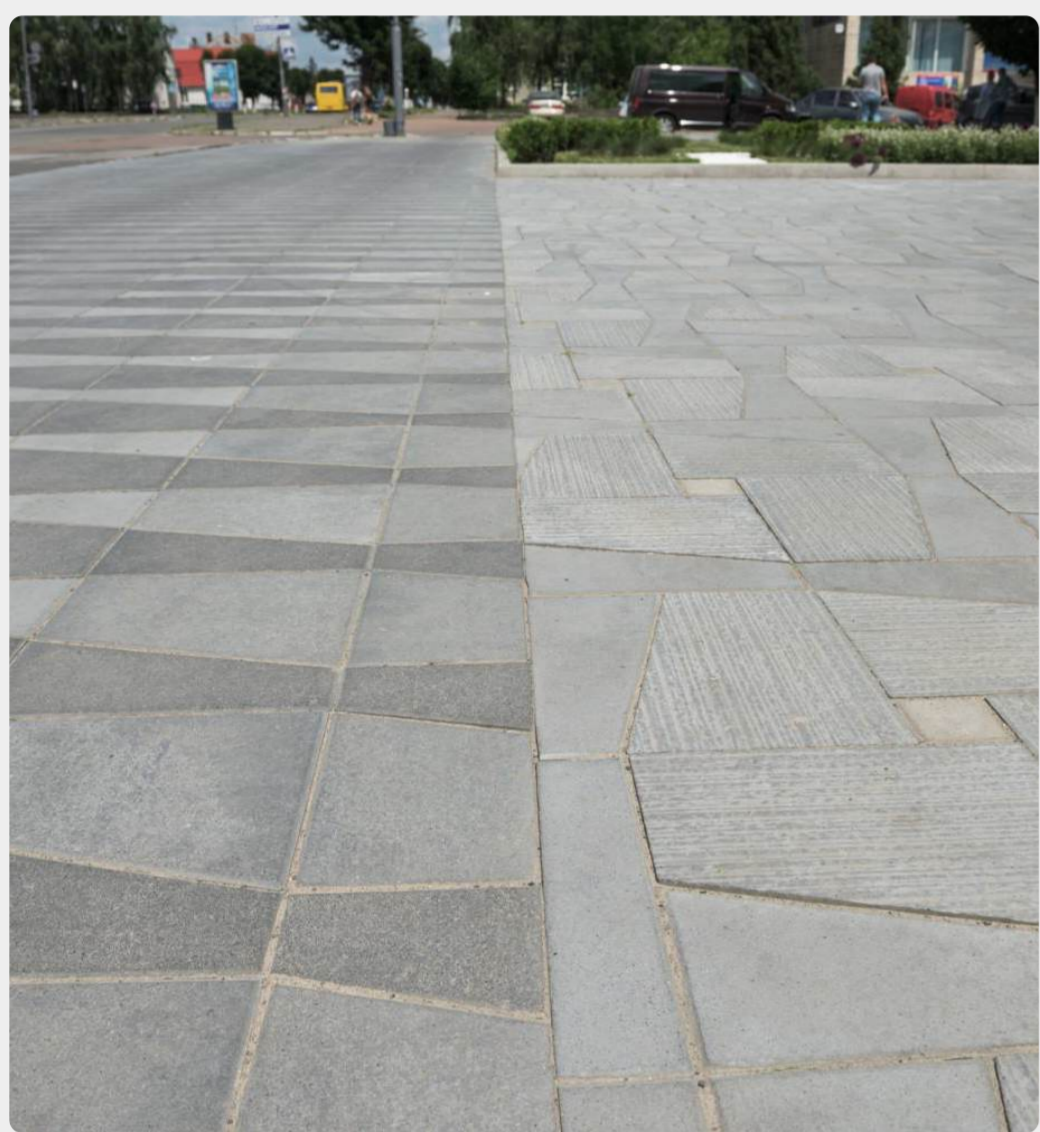

Розміри елементів та їх кількість

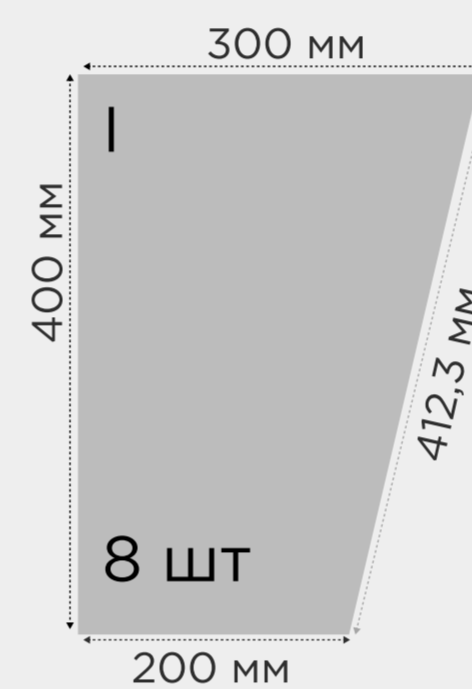

кількість на м2, шт
10

кількість в піддоні, м2
7,2

Вартість бруківки за м2, грн

- Сірий **840**
- Персик, оливка, коричневий, вишня, графіт, чорний **960**
- Білий, жовтий, пісочний **1140**
- Колор-мікс **1170**

вага м2, кг
190

вага піддона, кг
1350

Трапеція вузька без фаски рифлена **ЛАНДШАФТНА** 80 MM

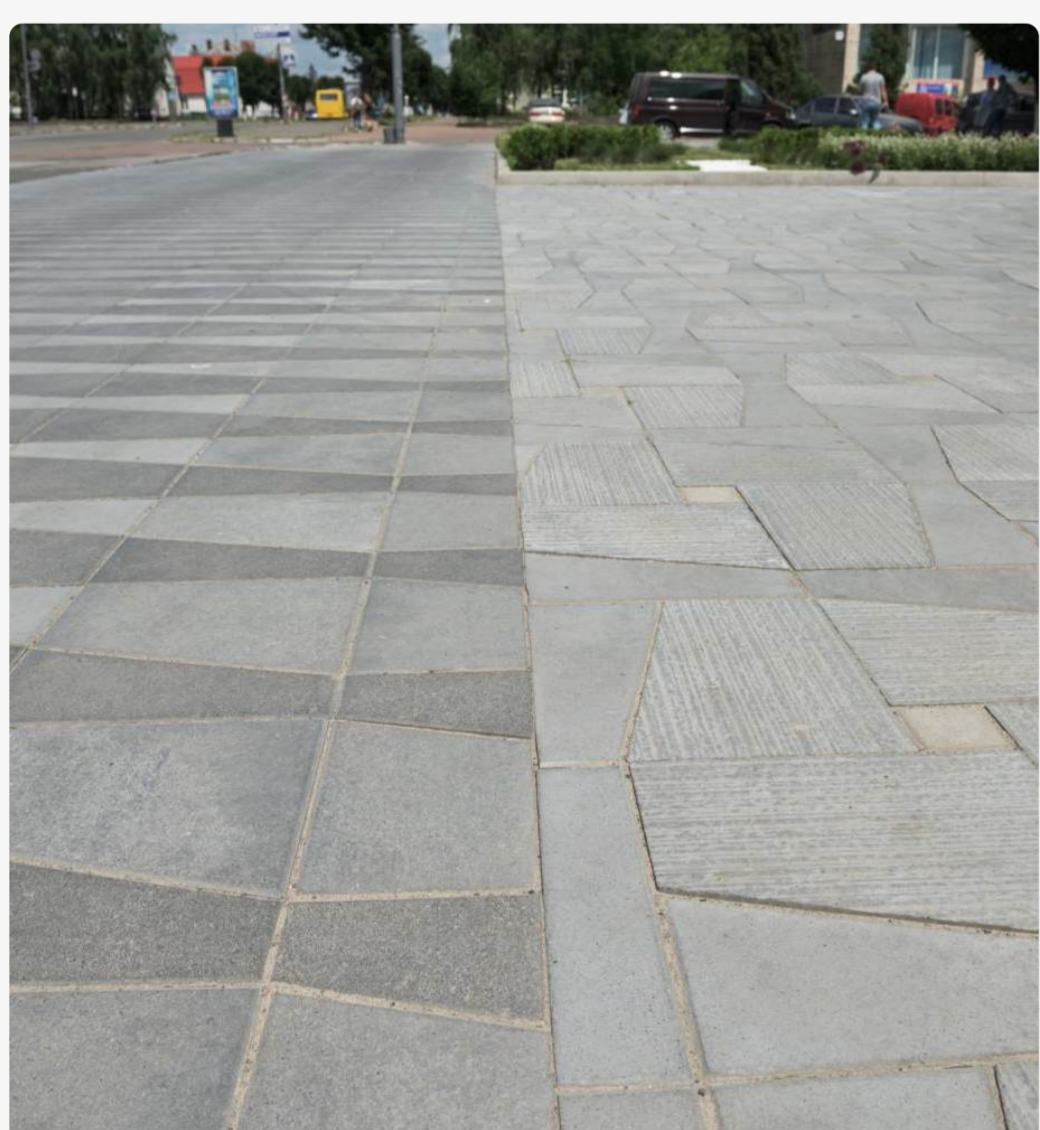

Розміри елементів та їх кількість

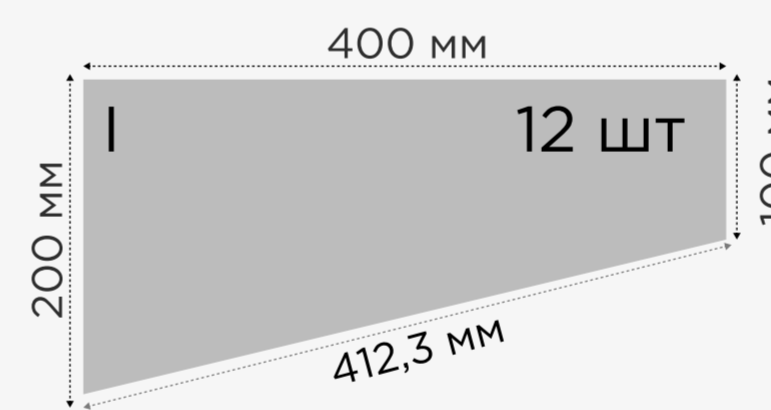

кількість на м2, шт
16,6

кількість в піддоні, м2
6,48

Вартість бруківки за м2, грн

- Сірий **840**
- Персик, оливка, коричневий, вишня, графіт, чорний **960**
- Білий, жовтий, пісочний **1140**
- Колор-мікс **1170**

вага м2, кг
190

вага піддона, кг
1350

Мегаполіс **ЛАНДШАФТНА** 80 MM



Розміри елементів та їх кількість

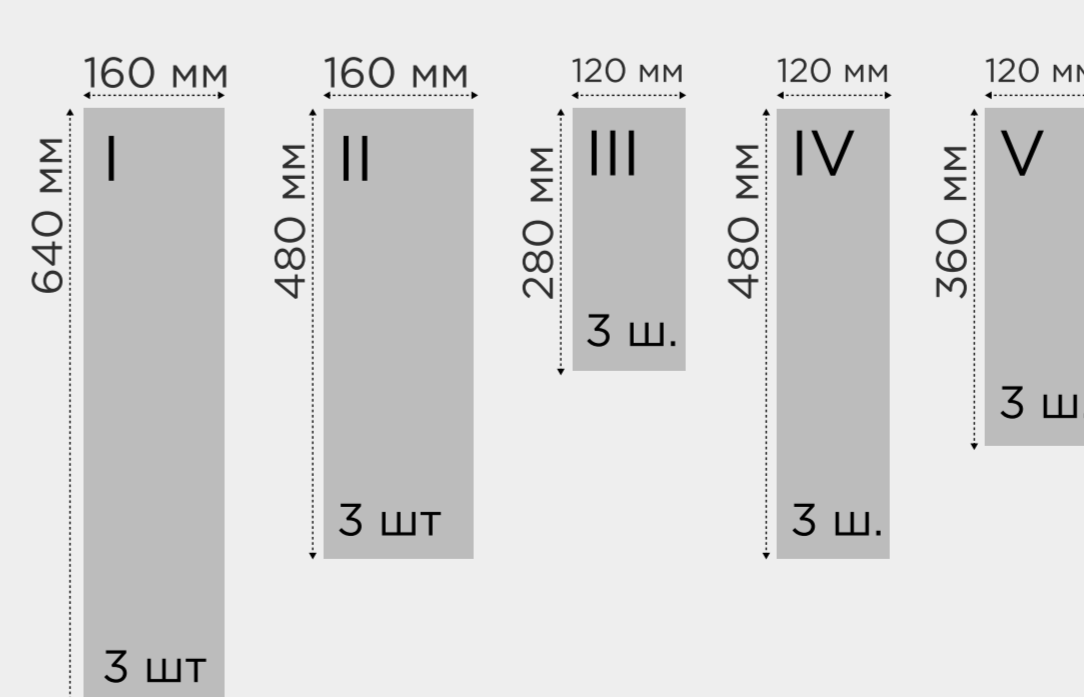

кількість на м2, шт
—

кількість в піддоні, м2
6,58

Вартість бруківки за м2, грн

- Сірий **840**
- Персик, оливка, коричневий, вишня, графіт, чорний **960**
- Білий, жовтий, пісочний **1140**
- Колор-мікс **1170**

вага м2, кг
190

вага піддона, кг
1280

Патіо ЛАНДШАФТНА 80 MM

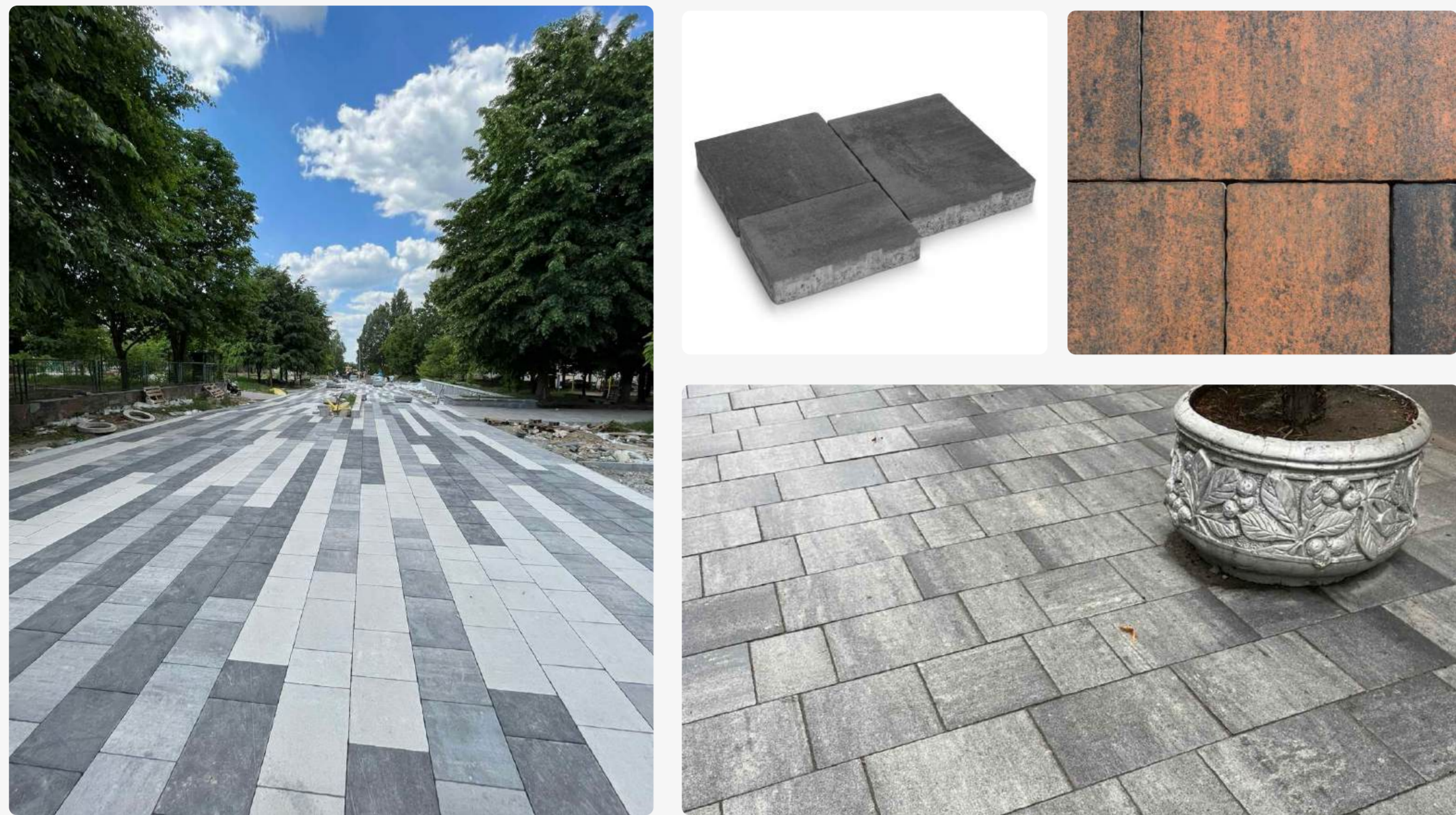

Розміри елементів та їх кількість

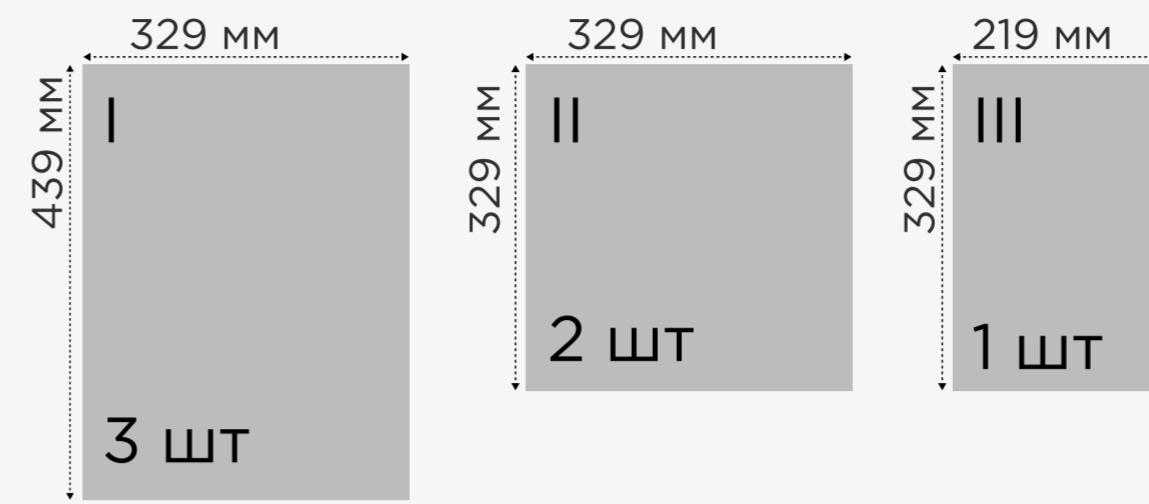

Вартість бруківки за м2, грн

| | |
|---|------|
| Сірий | 840 |
| Персик, оливка, коричневий, вишня, графіт, чорний | 960 |
| Білий, жовтий, пісочний | 1140 |
| Колор-мікс | 1170 |



кількість на м2, шт

—



кількість в піддоні, м2

6,57



вага м2, кг

190

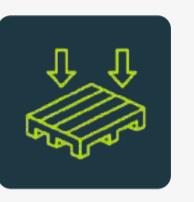

вага піддона, кг

1200

Решітка паркувальна ЛАНДШАФТНА 80 MM

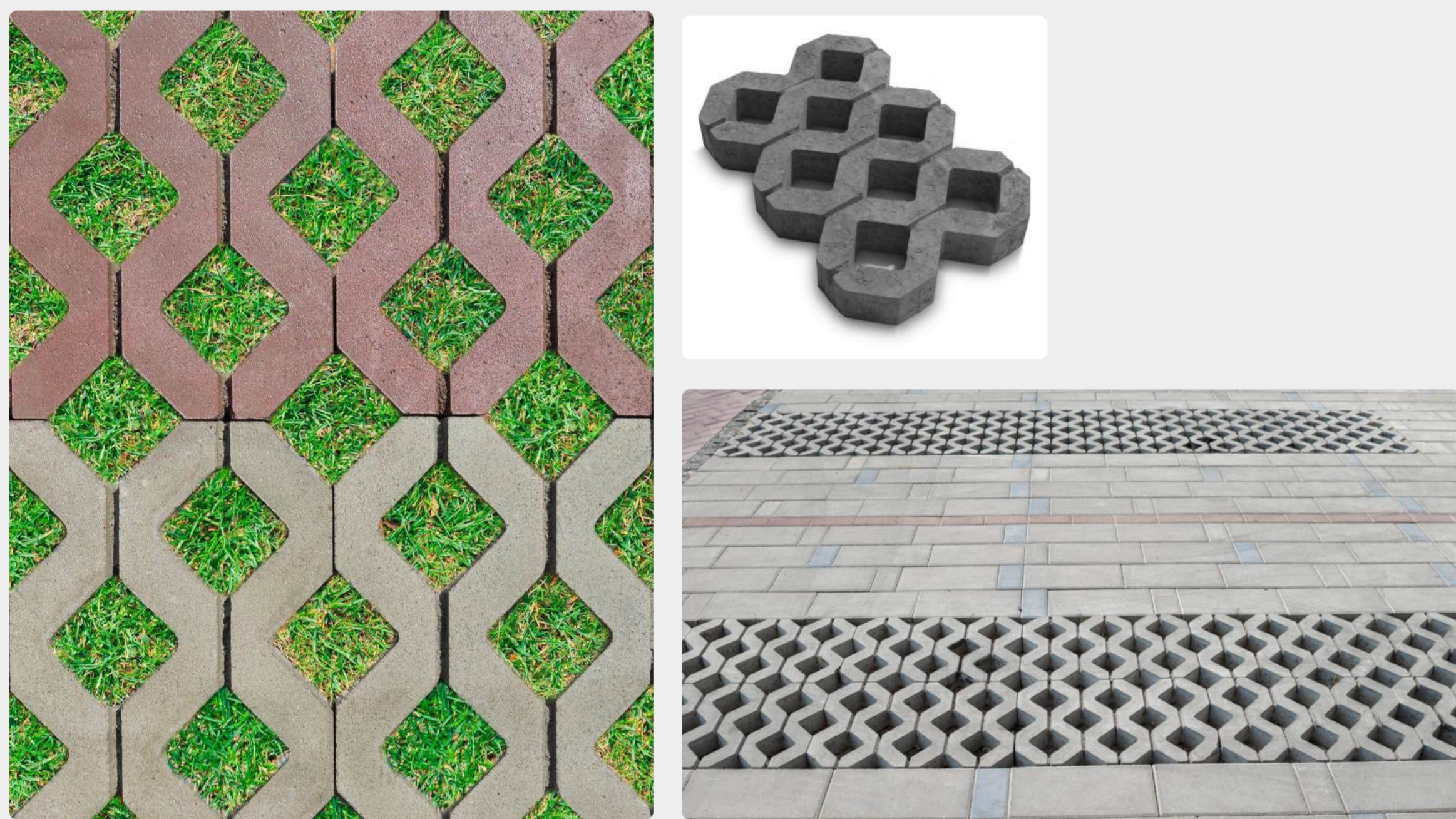

Розміри елементів та їх кількість

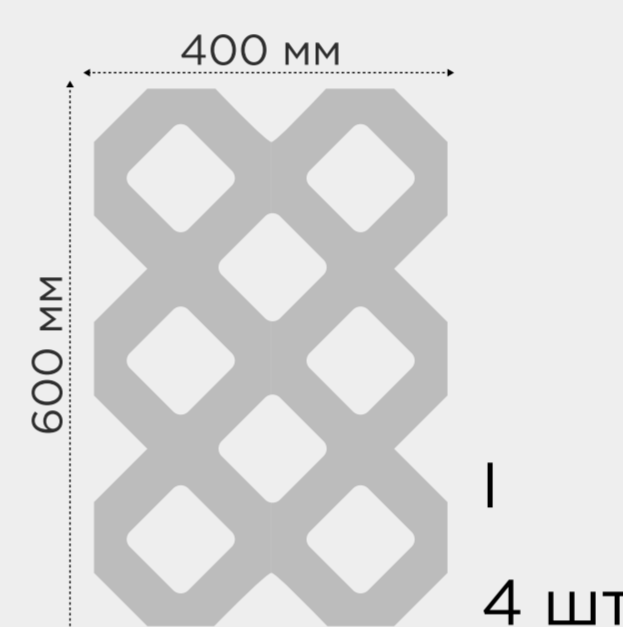

Вартість бруківки за м2, грн

| | |
|---|-----|
| Сірий | 810 |
| Персик, оливка, коричневий, вишня, графіт, чорний | 900 |
| Білий, жовтий, пісочний | — |
| Колор-мікс | — |



кількість на м2, шт

4,2



кількість в піддоні, м2

9,6



вага м2, кг

109

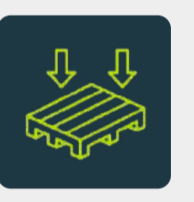

вага піддона, кг

1150

Євро ПРОМИСЛОВА 60 MM



Розміри елементів та їх кількість



Вартість бруківки за м2, грн

| | |
|---|-----|
| Сірий | 630 |
| Персик, оливка, коричневий, вишня, графіт, чорний | 666 |
| Білий, жовтий, пісочний | 822 |
| Колор-мікс | — |



кількість на м2, шт

100



кількість в піддоні, м2

10,08

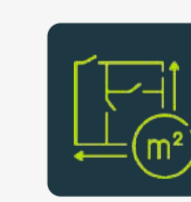

вага м2, кг

135

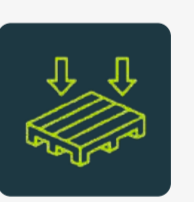

вага піддона, кг

1400

Квадрат ПРОМИСЛОВА 60 MM

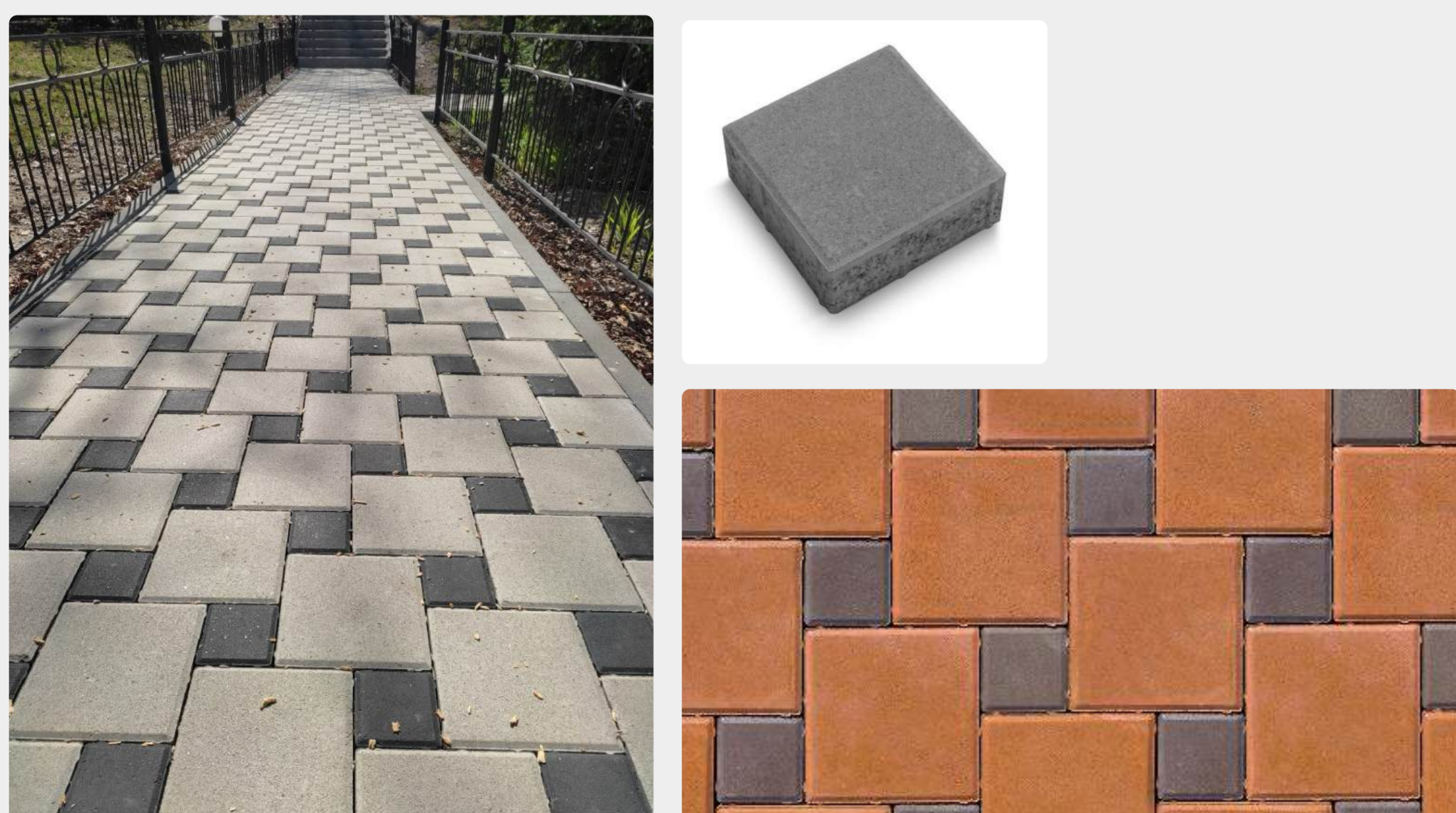

Розміри елементів та їх кількість

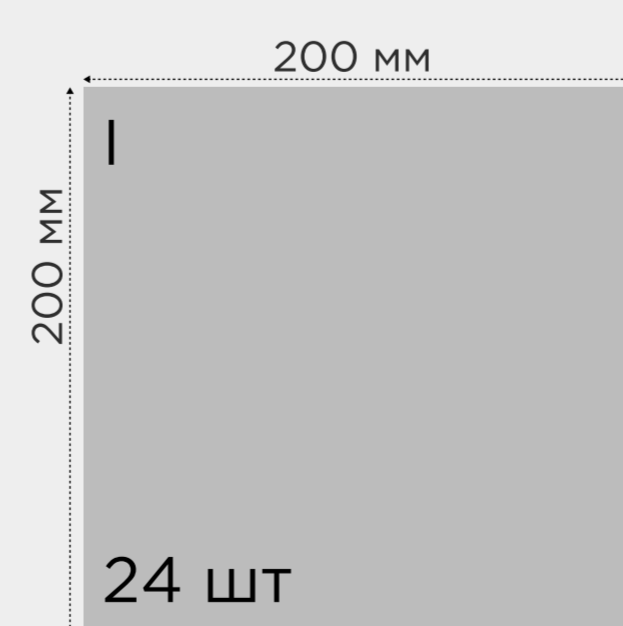

Вартість бруківки за м2, грн

| | |
|---|-----|
| Сірий | 690 |
| Персик, оливка, коричневий, вишня, графіт, чорний | 732 |
| Білий, жовтий, пісочний | 900 |
| Колор-мікс | — |



кількість на м2, шт

25



кількість в піддоні, м2

10,56



вага м2, кг

141

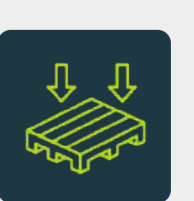

вага піддона, кг

1500

Двутавр без фаски **ПРОМИСЛОВА** **60 ММ**



Розміри елементів та їх кількість

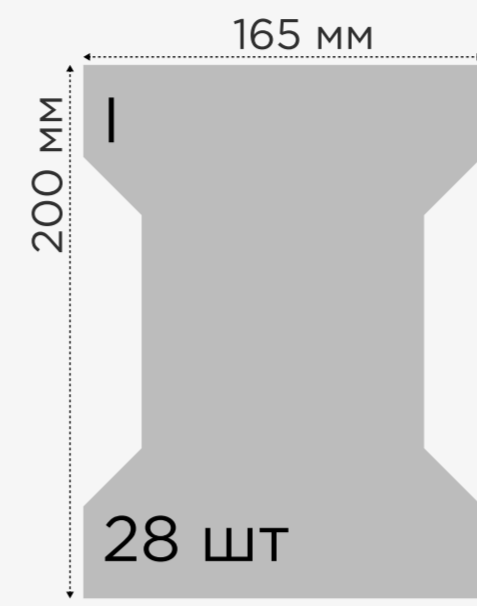

кількість на м2, шт
35,4

кількість в піддоні, м2
9,48

Вартість бруківки за м2, грн

| | | |
|--|---|------------|
| | Сірий | 690 |
| | Персик, оливка, коричневий, вишня, графіт, чорний | 732 |
| | Білий, жовтий, пісочний | 900 |
| | Колор-мікс | 972 |

вага м2, кг
137

вага піддона, кг
1350

Двутавр **ПРОМИСЛОВА** **80 ММ**

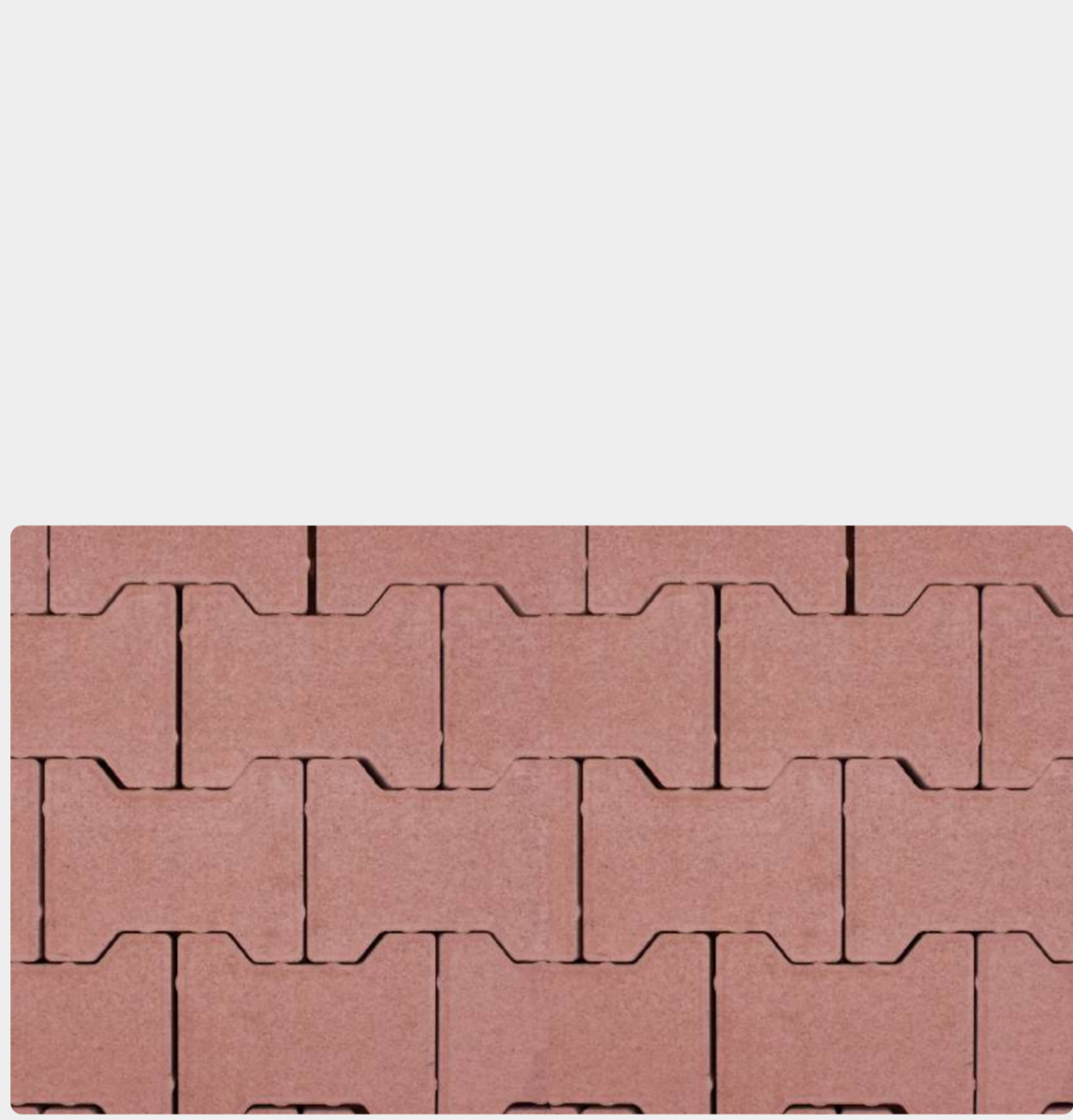
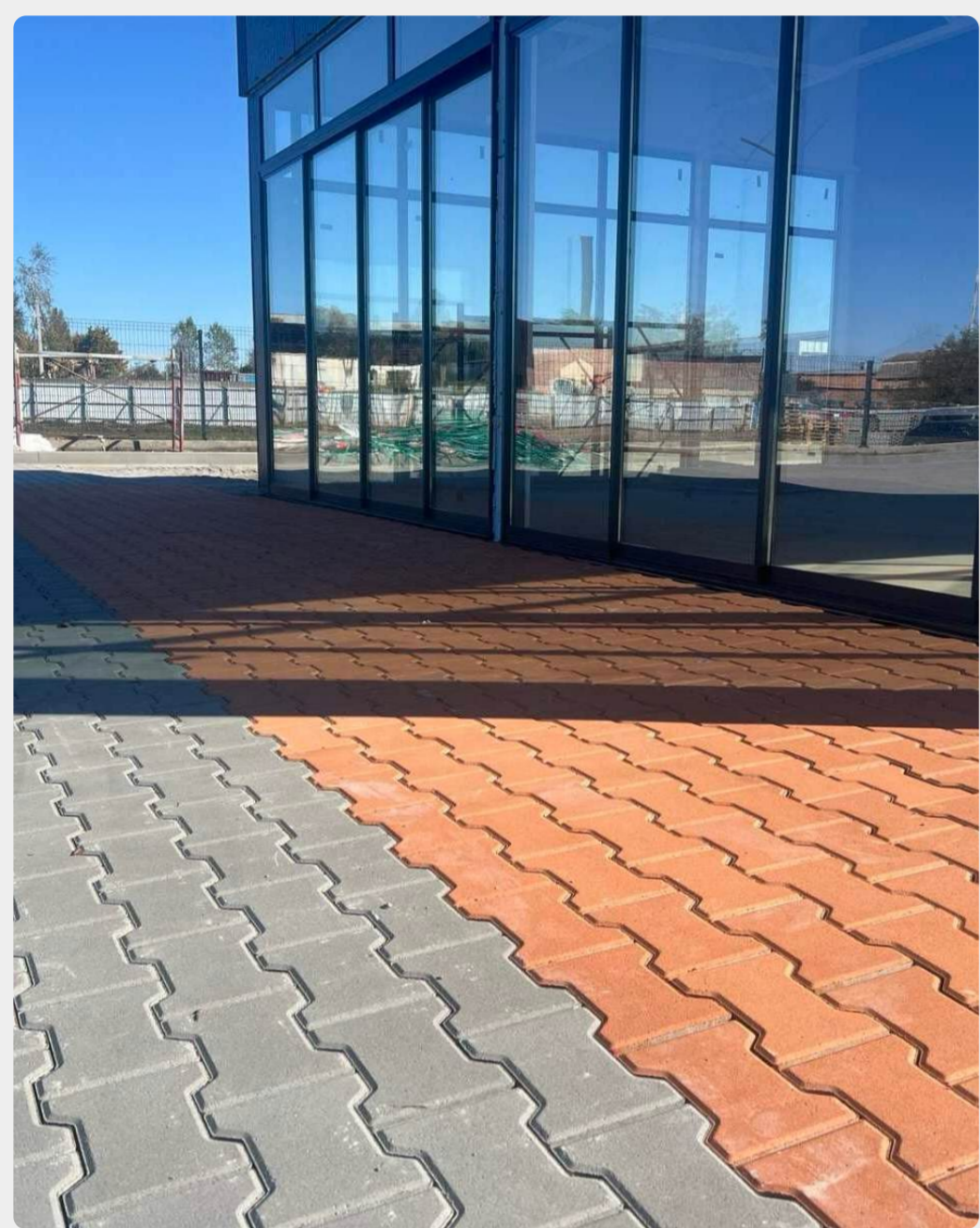

Розміри елементів та їх кількість

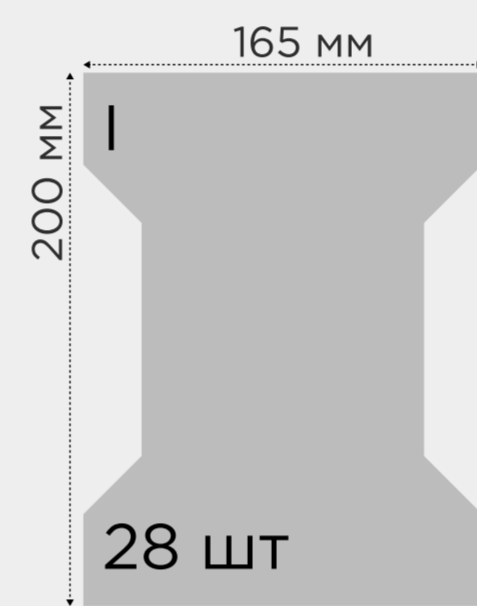

кількість на м2, шт
35,4

кількість в піддоні, м2
Іванівка: 8,37
Малин: 7,11

Вартість бруківки за м2, грн

| | | |
|--|---|-------------|
| | Сірий | 840 |
| | Персик, оливка, коричневий, вишня, графіт, чорний | 960 |
| | Білий, жовтий, пісочний | 1140 |
| | Колор-мікс | 1170 |

вага м2, кг
180

вага піддона, кг
Іванівка: 1600
Малин: 1300

Джокер **ПРОМИСЛОВА** **80 ММ**

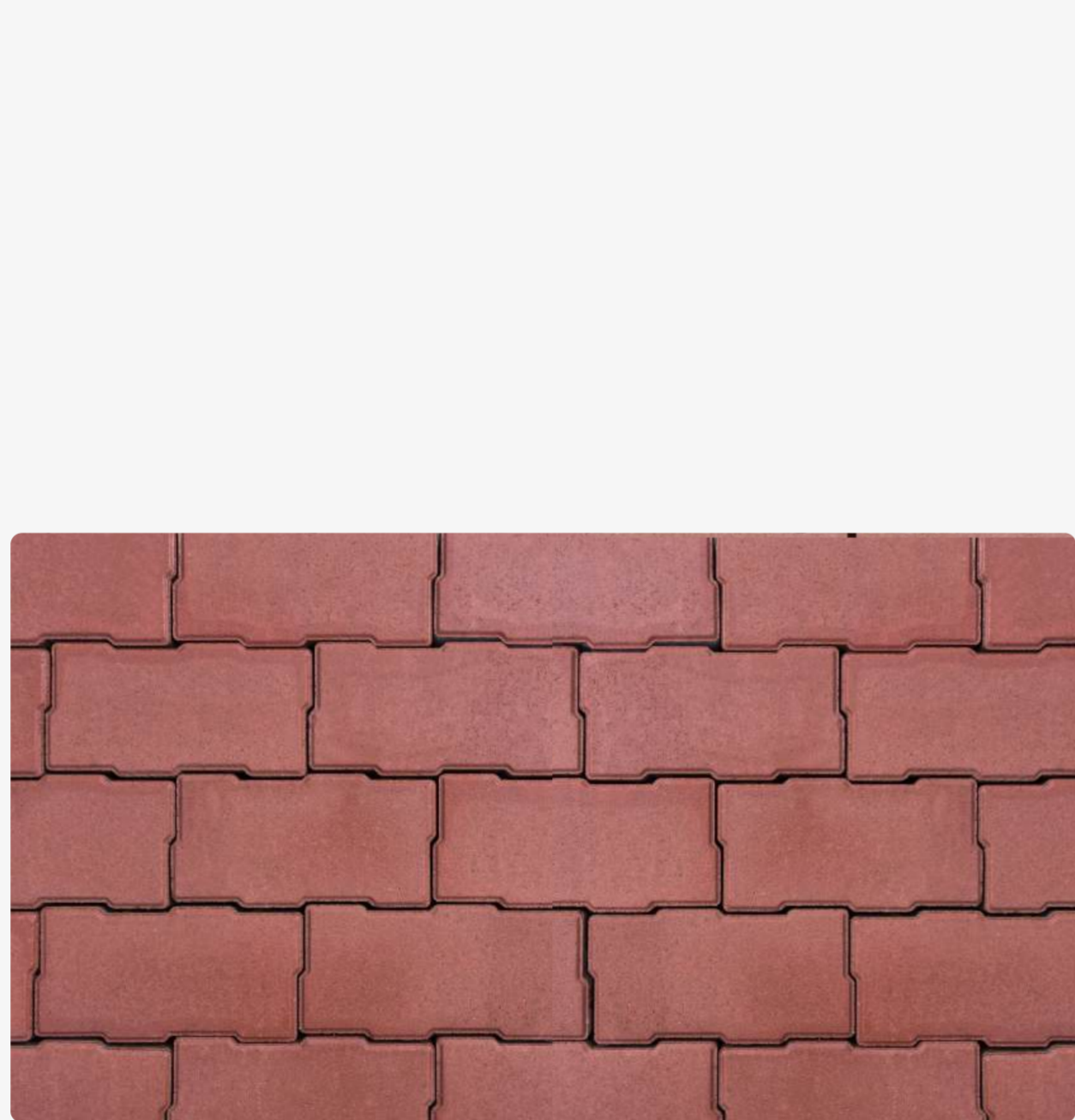
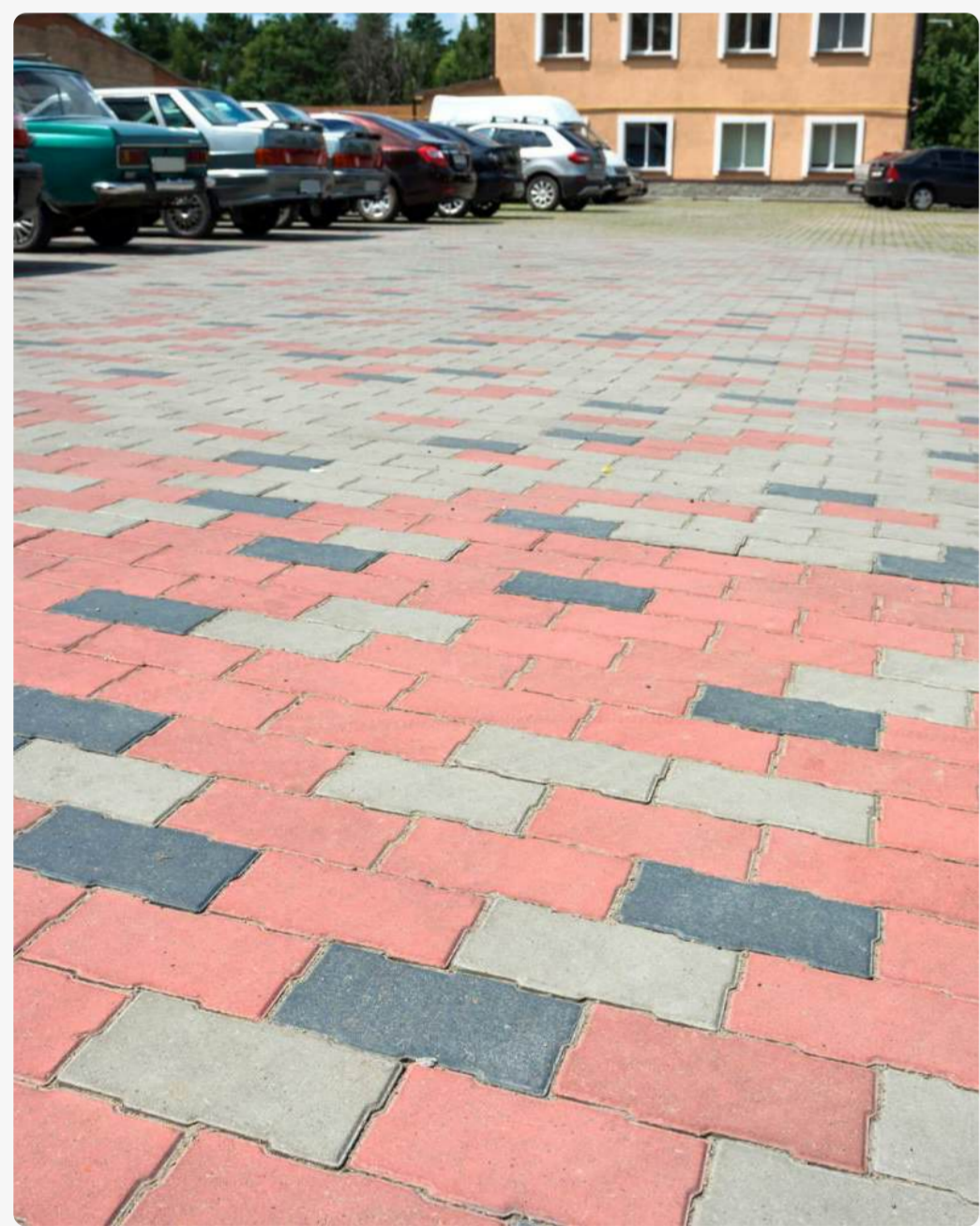

Розміри елементів та їх кількість

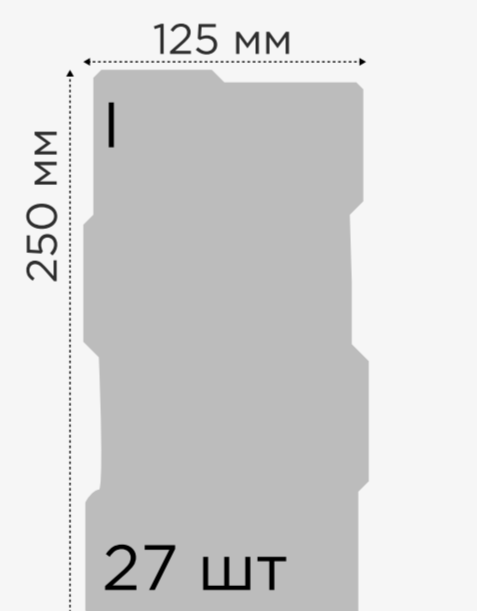

кількість на м2, шт
33,3

кількість в піддоні, м2
7,29

Вартість бруківки за м2, грн

| | | |
|--|---|-------------|
| | Сірий | 840 |
| | Персик, оливка, коричневий, вишня, графіт, чорний | 960 |
| | Білий, жовтий, пісочний | 1140 |
| | Колор-мікс | — |

вага м2, кг
190

вага піддона, кг
1350

Євро **ПРОМИСЛОВА** **80 ММ**



Розміри елементів та їх кількість

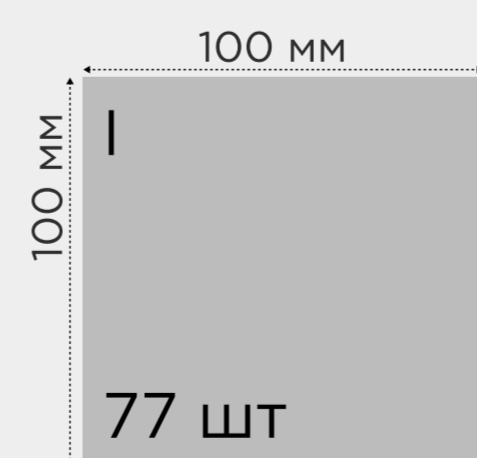

кількість на м2, шт
100

кількість в піддоні, м2
6,93

Вартість бруківки за м2, грн

| | | |
|--|---|-------------|
| | Сірий | 840 |
| | Персик, оливка, коричневий, вишня, графіт, чорний | 960 |
| | Білий, жовтий, пісочний | 1140 |
| | Колор-мікс | — |

вага м2, кг
188

вага піддона, кг
1220

Квадрат ПРОМИСЛОВА 80 ММ

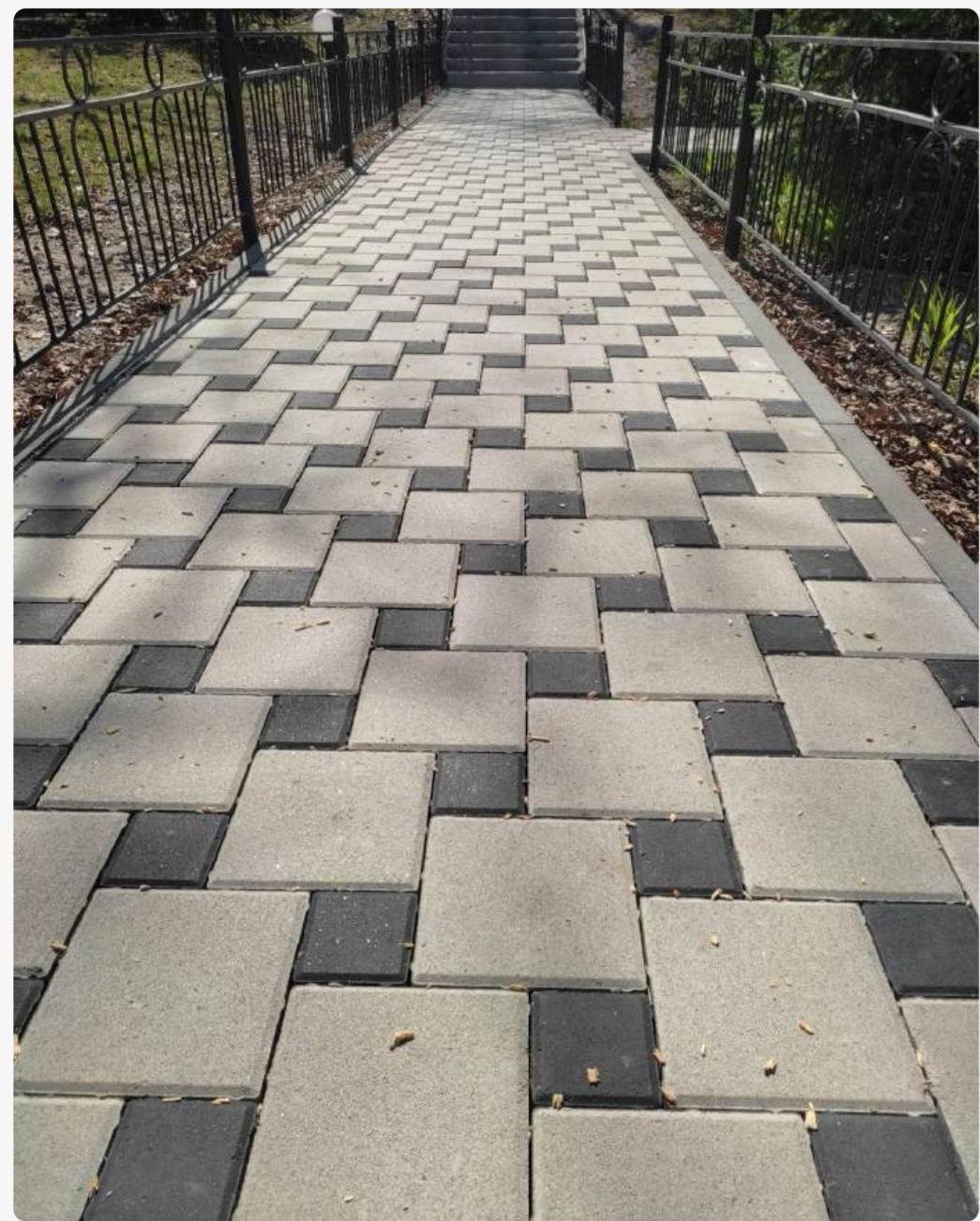

Розміри елементів та їх кількість

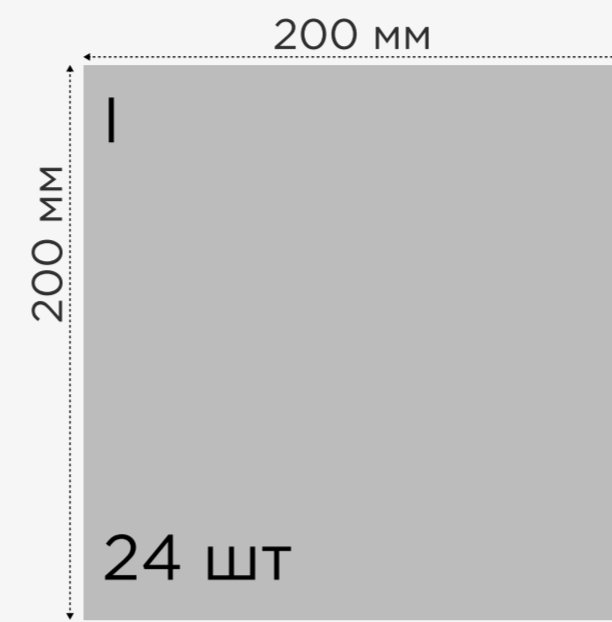

Вартість бруківки за м2, грн

| | |
|---|------|
| Сірий | 840 |
| Персик, оливка, коричневий, вишня, графіт, чорний | 960 |
| Білий, жовтий, пісочний | 1140 |
| Колор-мікс | — |



кількість на м2, шт

25



кількість в піддоні, м2

8,64



вага м2, кг

175

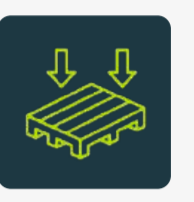

вага піддона, кг

1550

Царське село ПРОМИСЛОВА 80 ММ

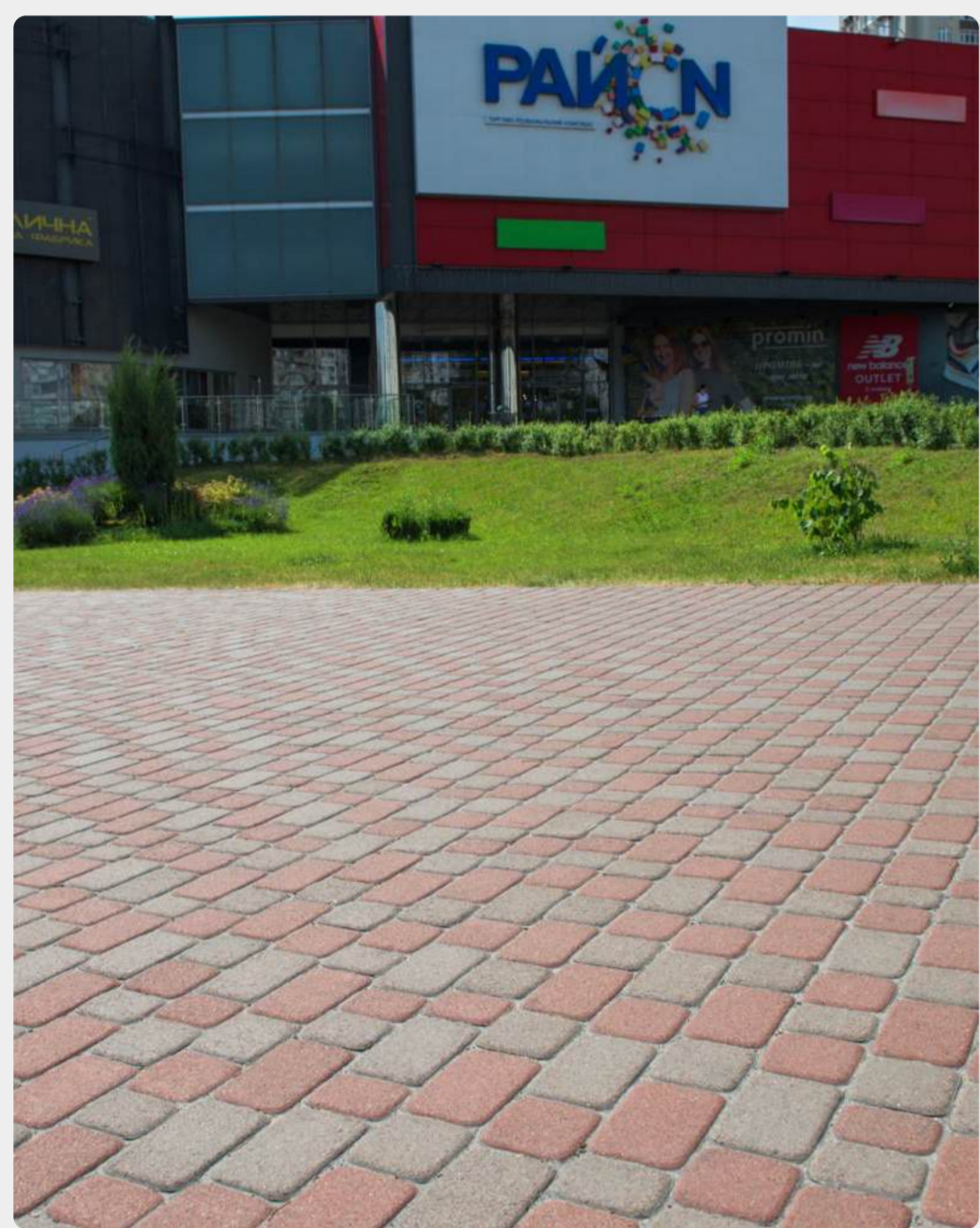

Розміри елементів та їх кількість

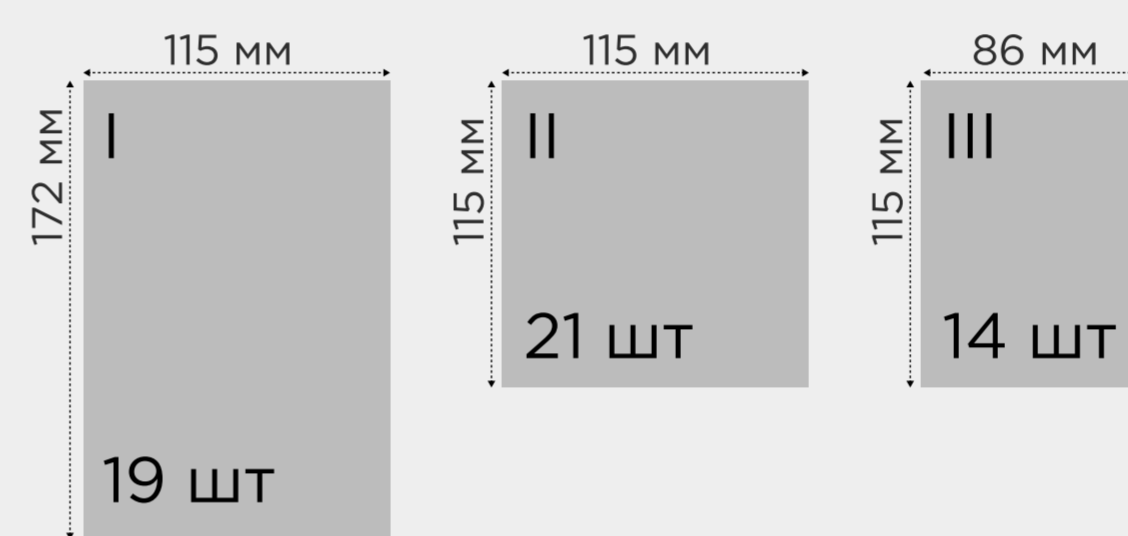

Вартість бруківки за м2, грн

| | |
|---|------|
| Сірий | 840 |
| Персик, оливка, коричневий, вишня, графіт, чорний | 960 |
| Білий, жовтий, пісочний | 1140 |
| Колор-мікс | — |



кількість на м2, шт

—



кількість в піддоні, м2

7,11



вага м2, кг

189

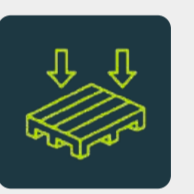

вага піддона, кг

1350

Цеглінка ПРОМИСЛОВА 80 ММ

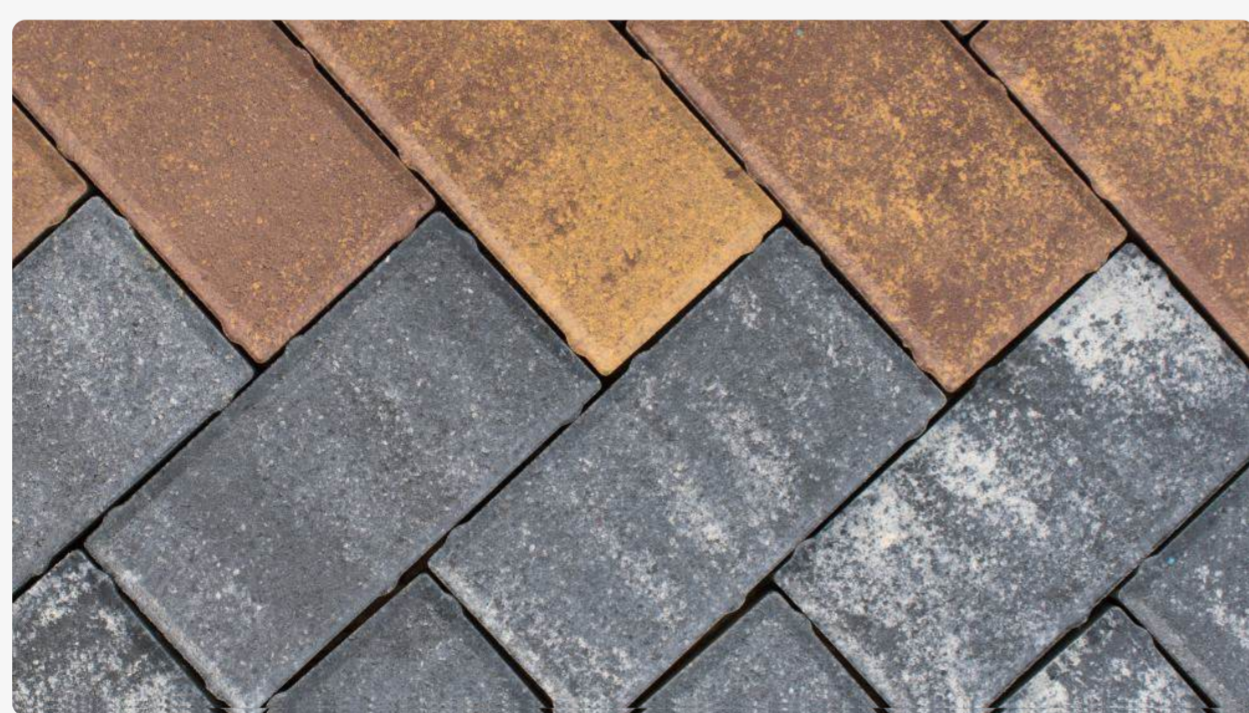
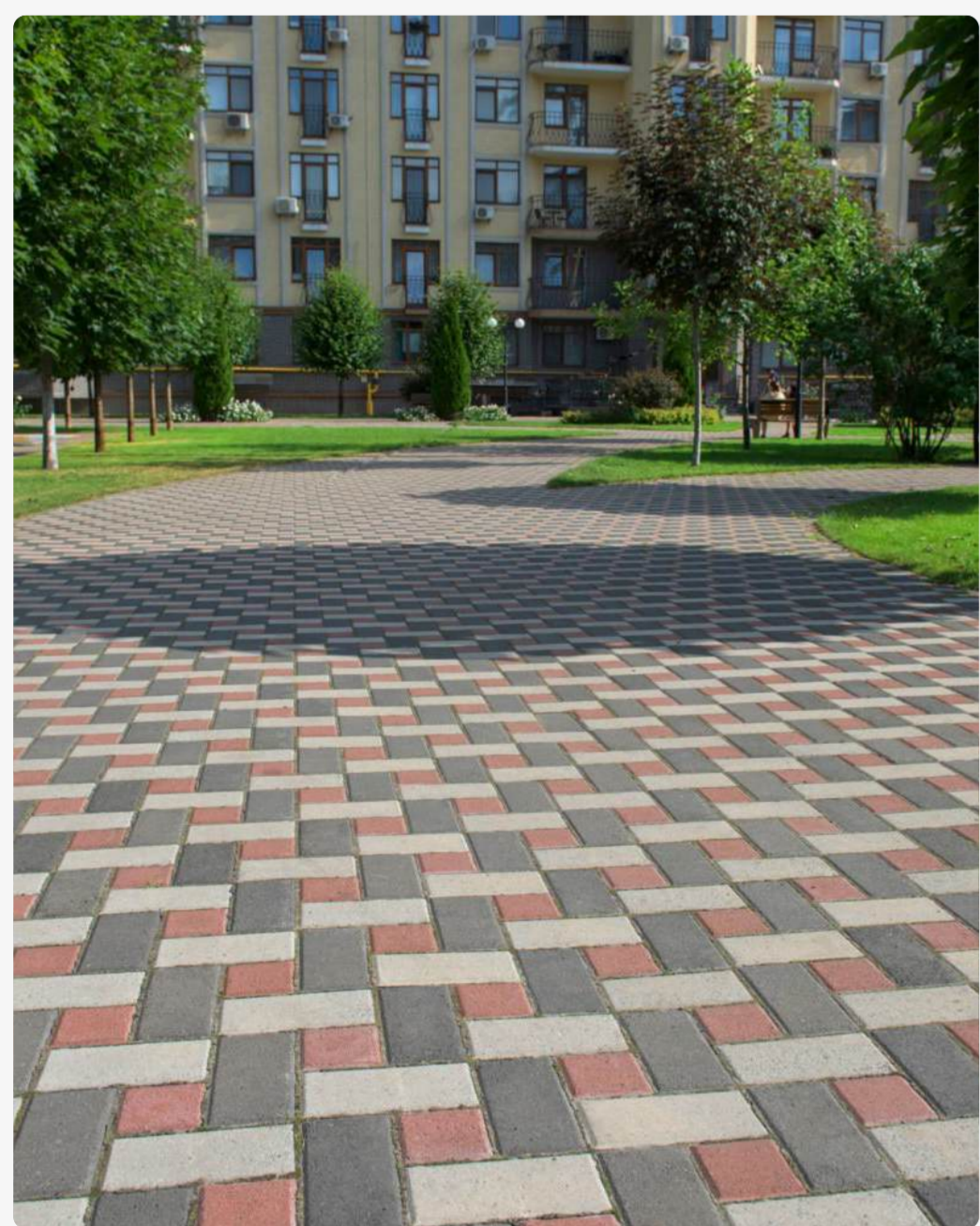

Розміри елементів та їх кількість

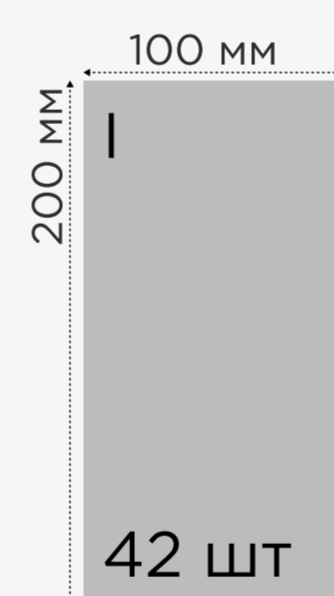

Вартість бруківки за м2, грн

| | |
|---|------|
| Сірий | 840 |
| Персик, оливка, коричневий, вишня, графіт, чорний | 960 |
| Білий, жовтий, пісочний | 1140 |
| Колор-мікс | 1170 |



кількість на м2, шт

50



кількість в піддоні, м2

7,56

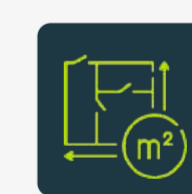

вага м2, кг

180



вага піддона, кг

1400

Двутавр ПРОМИСЛОВА 100 ММ

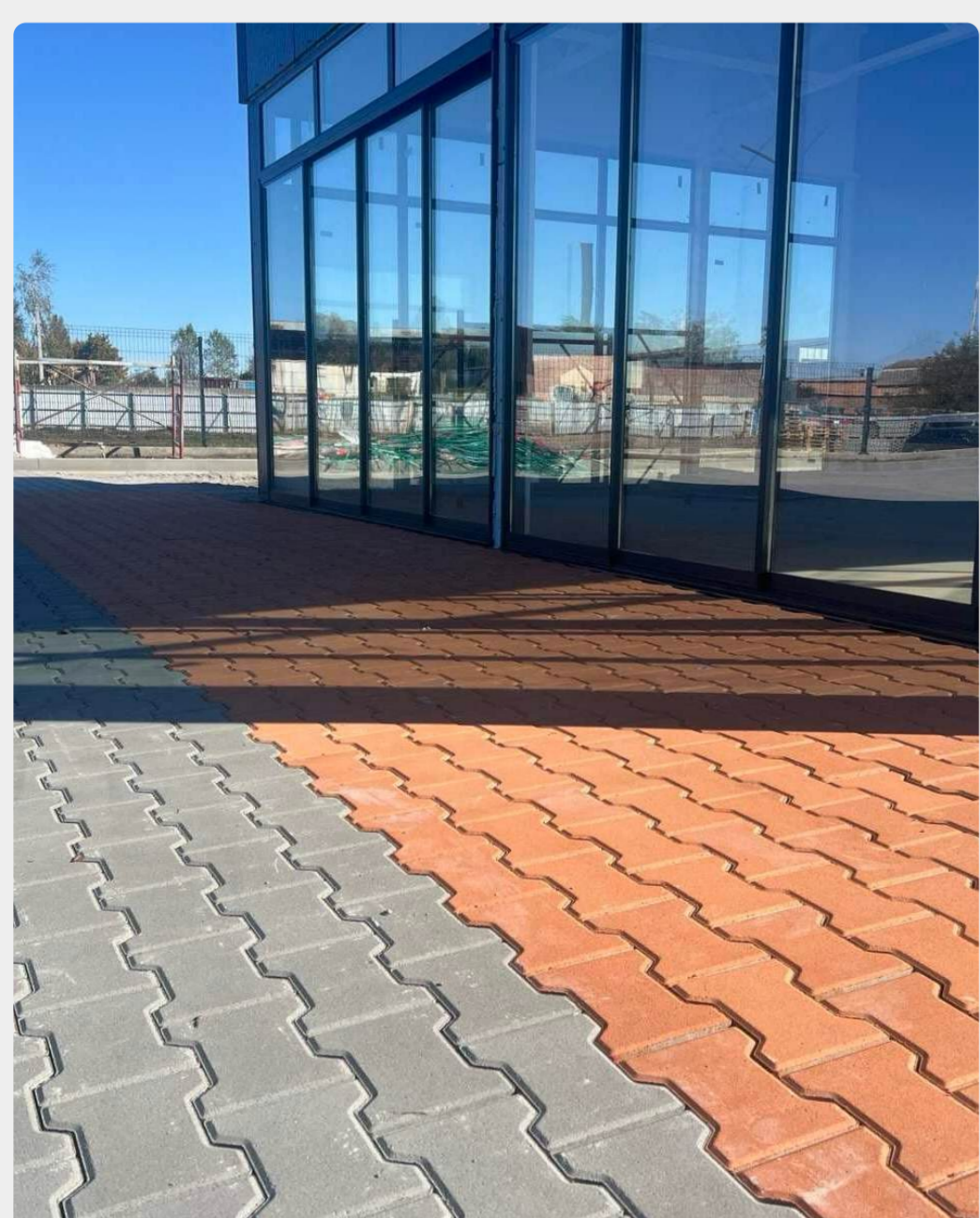

Розміри елементів та їх кількість

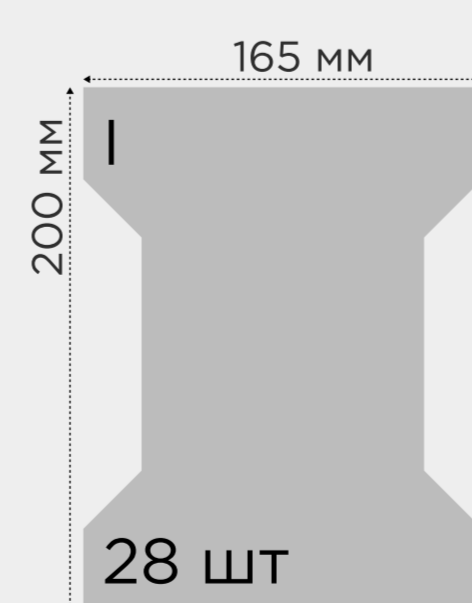

Вартість бруківки за м2, грн

| | |
|---|------|
| Сірий | 1110 |
| Персик, оливка, коричневий, вишня, графіт, чорний | 1260 |
| Білий, жовтий, пісочний | — |
| Колор-мікс | — |



кількість на м2, шт

35,4



кількість в піддоні, м2

Іванівка: 6,51
Малин: 6,32



вага м2, кг

223

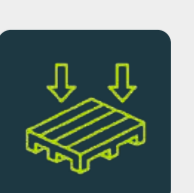

вага піддона, кг

Іванівка: 1460
Малин: 1450

Двутавр П, Т ПРОМИСЛОВА 100 ММ

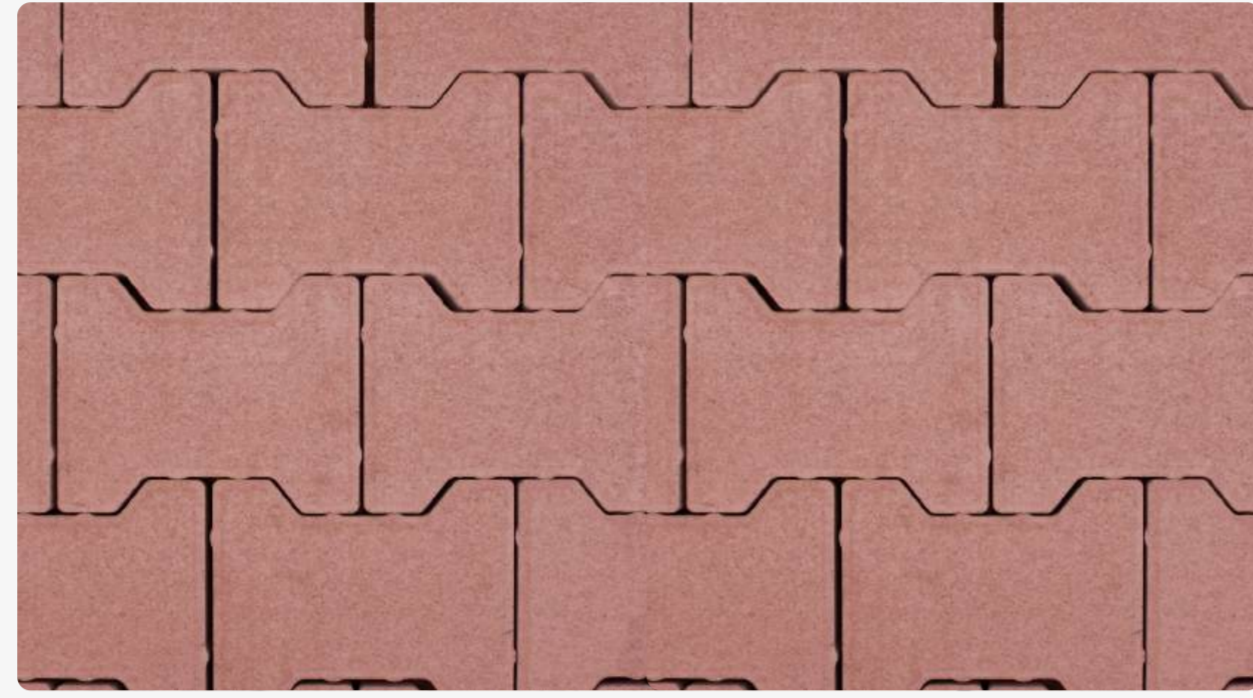

Розміри елементів та їх кількість

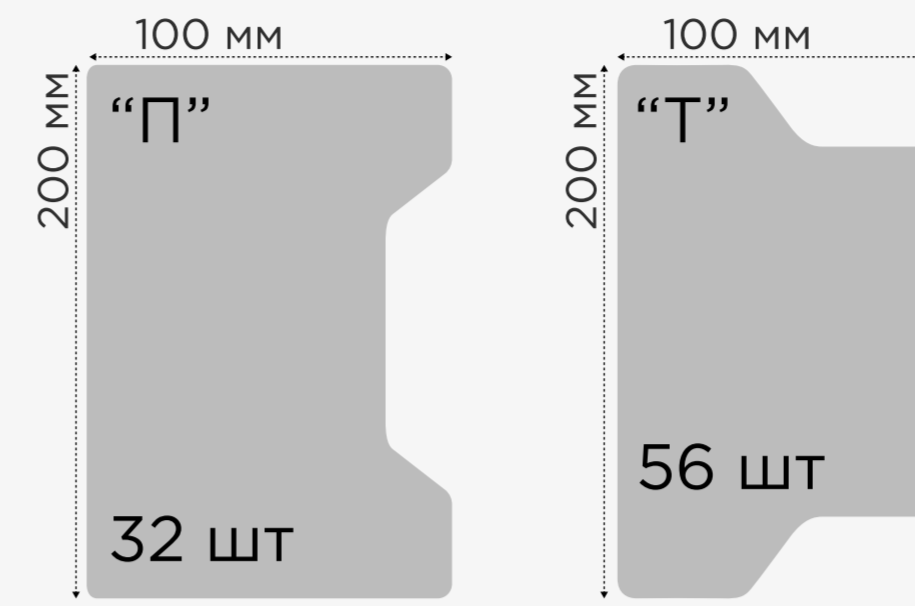

кількість на м2, шт

40,5



кількість в піддоні, м2

6,32

Вартість бруківки за м2, грн

| | | |
|--|---|-------------|
| | Сірий | 1110 |
| | Персик, оливка, коричневий, вишня, графіт, чорний | 1260 |
| | Білий, жовтий, пісочний | — |
| | Колор-мікс | — |



вага м2, кг

223

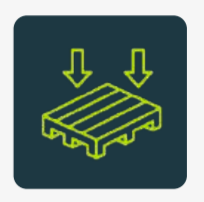

вага піддона, кг

1450

Гранд ПРОМИСЛОВА 120 ММ



Розміри елементів та їх кількість



кількість на м2, шт

26,8



кількість в піддоні, м2

4,48

Вартість бруківки за м2, грн

| | | |
|--|---|-------------|
| | Сірий | 1260 |
| | Персик, оливка, коричневий, вишня, графіт, чорний | — |
| | Білий, жовтий, пісочний | — |
| | Колор-мікс | — |



вага м2, кг

279



вага піддона, кг

1250

Бордюр парковий 6 ЛАНДШАФТНА БОРДЮРИ І БОРТИ



Розміри елементів та їх кількість

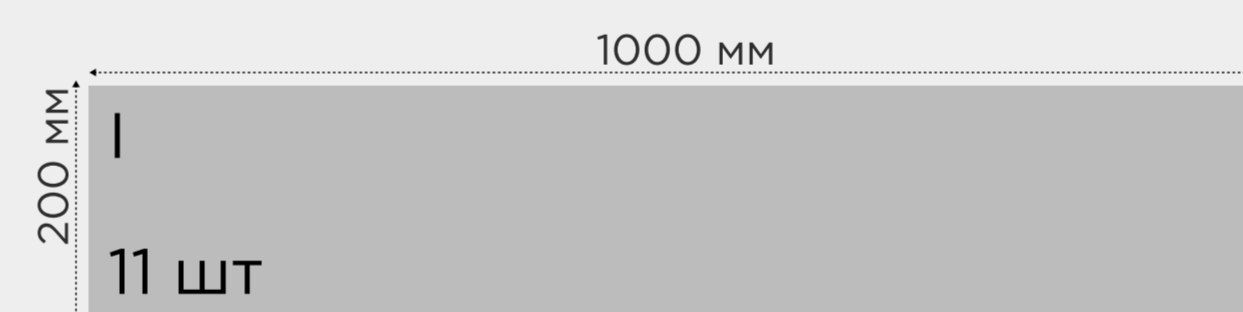

кількість у піддоні, шт.

44



висота виробу

200

Вартість бруківки за шт, грн

| | | |
|--|---|------------|
| | Сірий | 246 |
| | Персик, оливка, коричневий, вишня, чорний | 330 |

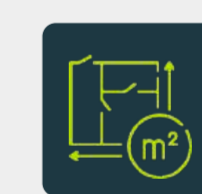

вага одиниці виробу

27



вага піддона, кг

1250

Бордюр парковий 8 ЛАНДШАФТНА БОРДЮРИ І БОРТИ



Розміри елементів та їх кількість

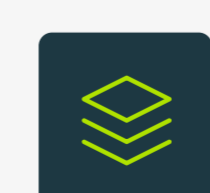
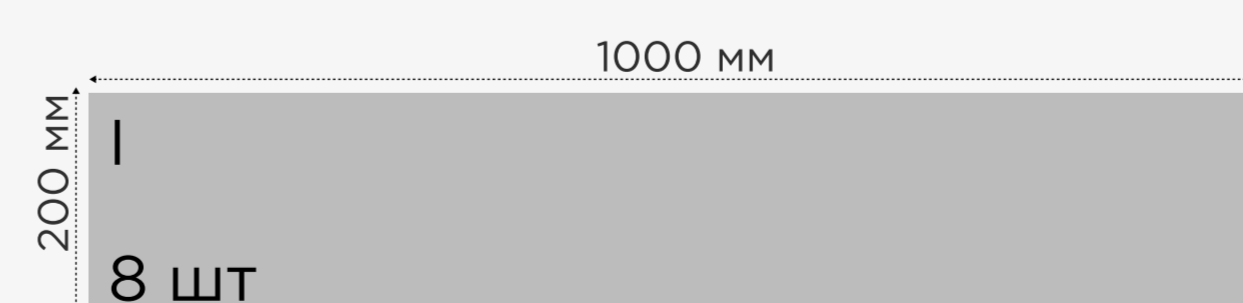

кількість у піддоні, шт.

Іванівка: 36
Малин: 32



висота виробу

200

Вартість бруківки за шт, грн

| | | |
|--|---|------------|
| | Сірий | 276 |
| | Персик, оливка, коричневий, вишня, чорний | 360 |



вага одиниці виробу

36

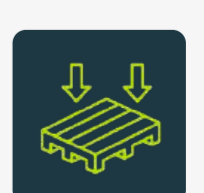

вага піддона, кг

Іванівка: 1350
Малин: 1200

Борт дорожній 150

ПРОМИСЛОВА

БОРДЮРИ І БОРТИ



Розміри елементів та їх кількість



Вартість бруківки за шт, грн

Сірий **552**
Персик, оливка, коричневий, вишня, чорний **645**



кількість у піддоні, шт.

12



висота виробу

300



вага одиниці виробу

100

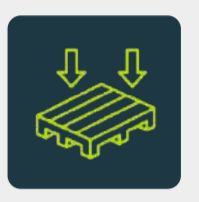

вага піддона, кг

1230

Борт дорожній 180

ПРОМИСЛОВА

БОРДЮРИ І БОРТИ



Розміри елементів та їх кількість

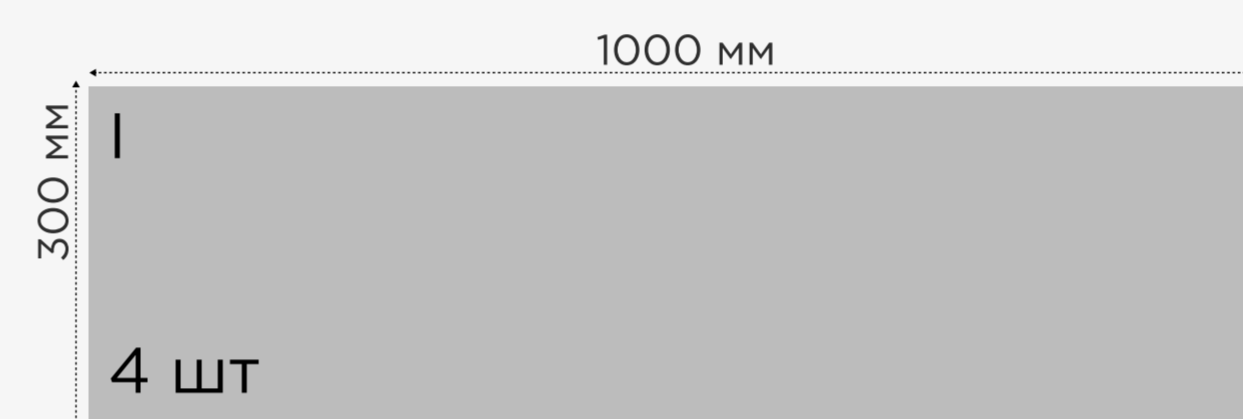

Вартість бруківки за шт, грн

Сірий **570**
Персик, оливка, коричневий, вишня, чорний **—**



кількість у піддоні, шт.

12



висота виробу

300



вага одиниці виробу

120

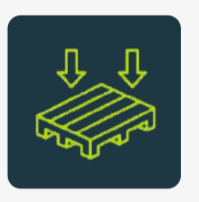

вага піддона, кг

1480

Борт дорожній наїзний

ПРОМИСЛОВА

БОРДЮРИ І БОРТИ



Розміри елементів та їх кількість

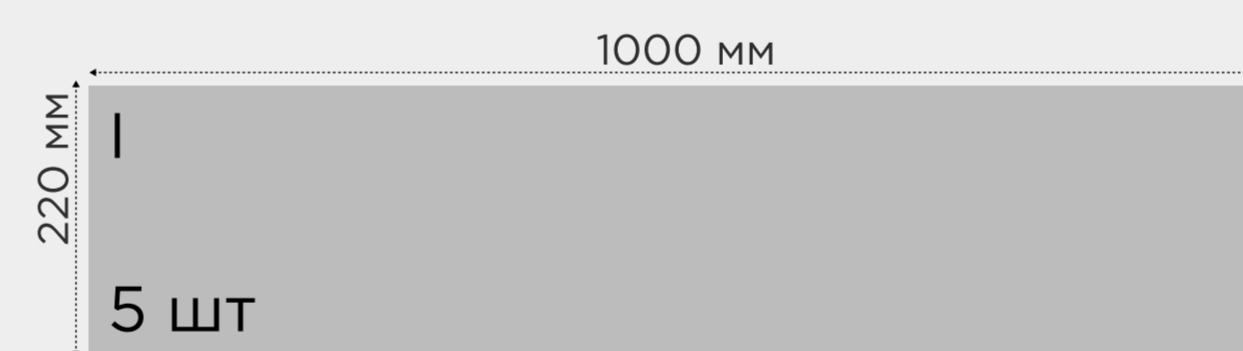

Вартість бруківки за шт, грн

Сірий **390**
Персик, оливка, коричневий, вишня, чорний **—**



кількість у піддоні, шт.

10



висота виробу

220



вага одиниці виробу

100

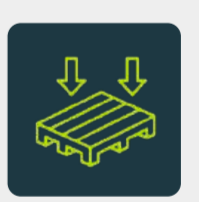

вага піддона, кг

1150

Борт дорожній лівий правий

ПРОМИСЛОВА

БОРДЮРИ І БОРТИ



Розміри елементів та їх кількість

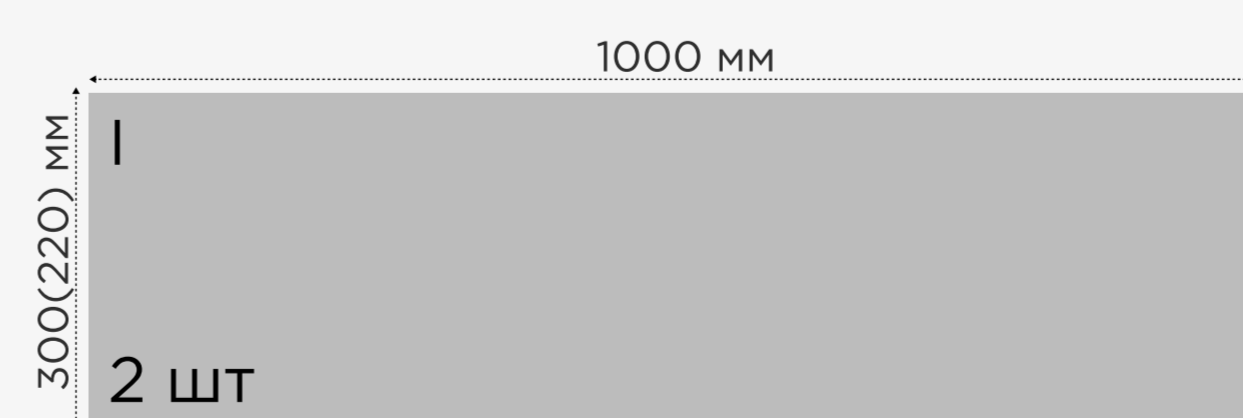

Вартість бруківки за шт, грн

Сірий **390**
Персик, оливка, коричневий, вишня, чорний **—**

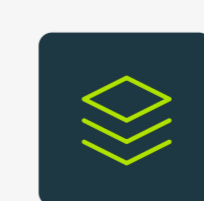

кількість у піддоні, шт.

6



висота виробу

220/300

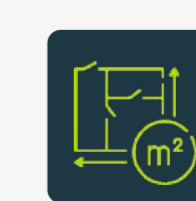

вага одиниці виробу

90

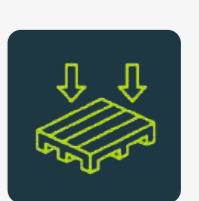

вага піддона, кг

600

Кольори:



Колор-мікс:



**ПІДПИСУЙТЕСЬ НА НАС
У СОЦІАЛЬНИХ МЕРЕЖАХ
ТА СЛІДКУЙТЕ ЗА НОВИНАМИ**

Instagram

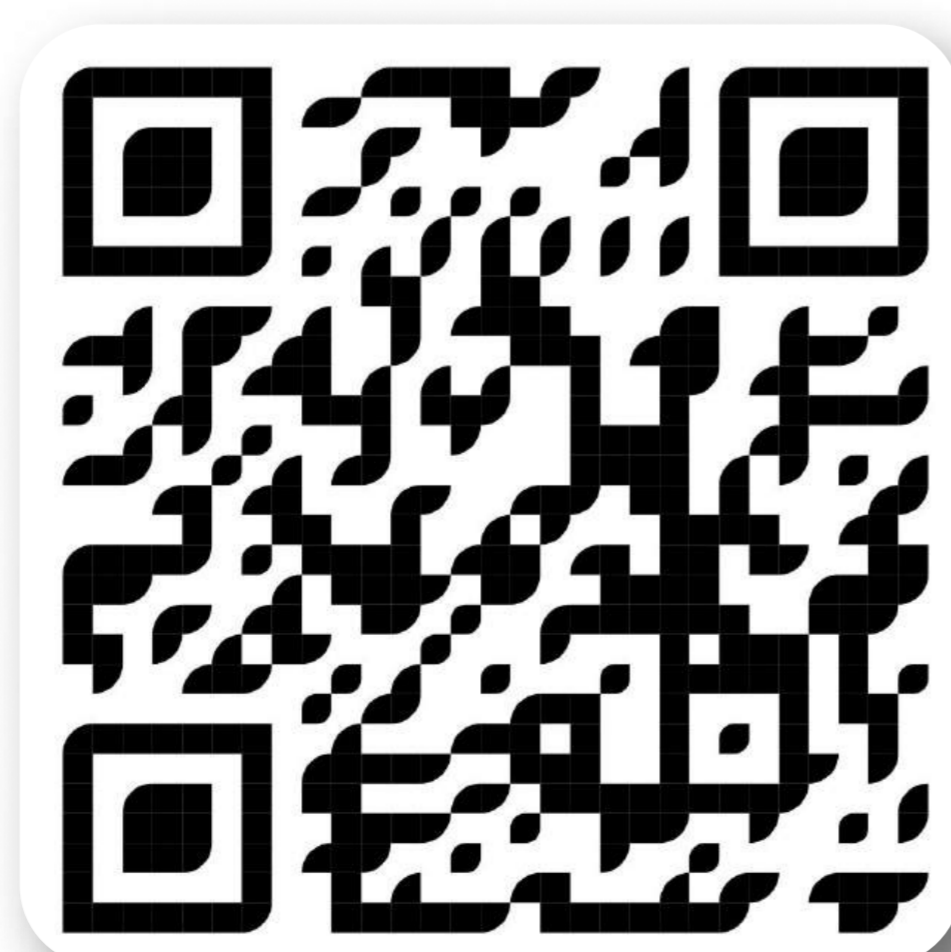

TikTok

